

X-CORE®

Berechnungssteuergerät für private
Grundstücke







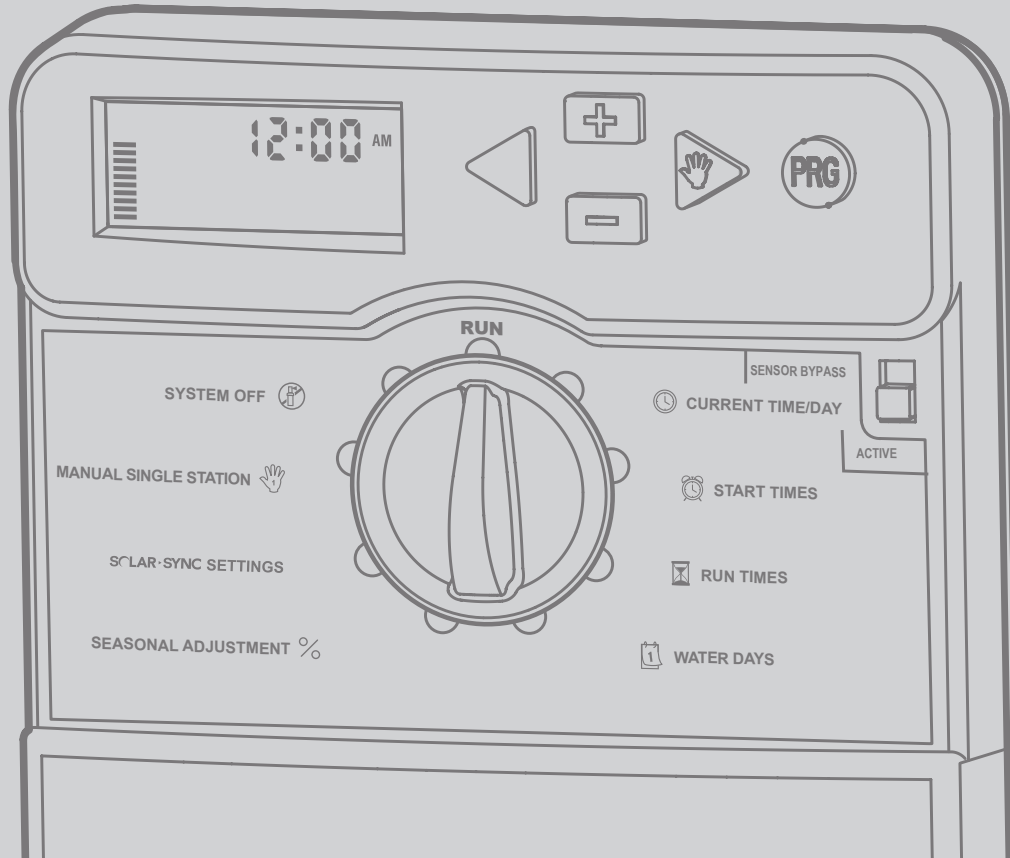





Bedienungsanleitung und
Programmieranweisungen









Hunter®



INHALTSVERZEICHNIS

X-CORE BESTANDTEILE	4
WANDMONTAGE DES STEUERGERÄTES	8
ANSCHLUSS VON VENTILEN UND TRAFO	9
AKTIVIEREN DER BATTERIE	10
AUSTAUSCH DER BATTERIE	10
ANSCHLUSS EINES HAUPTVENTILS	11
ANSCHLUSS EINES PUMPENSTARTRELAIS	12
ANSCHLUSS EINES REGENSENSORS	13
Testen des Regensensors	13
Manuelle Umgehung des Regensensors	13
SOLAR SYNC-EINSTELLUNGEN	14
Installieren des Solar Sync-Sensors	14
Installieren des Wireless Solar Sync	14
Solar Sync-Einstellungen.....	14
Region 	15
PROGRAMMIEREN DES SOLAR-SYNC-MODULS	16
Bewässerungseinstellung 	16
Ausbau eines Solar Sync-Sensors	16
Kalibrier-/Einrichtungszeitraum	17
SOLAR SYNC VERZÖGERUNGSFUNKTION	18
PROGRAMMIEREN DES SOLAR-SYNC-MODULS	19
Verbindung mit einer Hunter-Fernbedienung (nicht im Lieferumfang enthalten).....	19
So installieren Sie den Anschluss des SmartPort®	19
STROMAUSFALL	19
PROGRAMMIERUNG DES STEUERGERÄTS	20
Einstellen von Datum und Uhrzeit 	20
Einstellen einer programmierten Startzeit 	21
Löschen einer programmierten Startzeit	21
Einstellen der Beregnungsdauer 	21
Einstellen der Beregnungstage 	21
Auswählen von einzelnen Tagen der Woche	22
Einstellen von ungeraden oder geraden Beregnungstagen	22
Intervallbewässerung 	22
Abschalten der Bewässerung an bestimmten Tagen.....	22
Automatische Bewässerung 	23
Systemunterbrechung 	23
Programmierbare Regenunterbrechung.....	23
Saisonale Anpassung %	23
Manueller Start einer einzelnen Sektion 	24
„One Touch“ - Manueller Start und Weiterschaltung	24
FORTGESCHRITTENE FUNKTIONEN	25
Programmierbare Abschaltung des Sensors	25
Überprüfen der Programme aller Sektionen	25
Hunter Quick Check Diagnose	25
Easy Retrieve® Programmspeicher	26
Programmierbare Verzögerungszeit zwischen den Sektionen.....	26
Löschen des Speichers/ Reset des Steuergeräts	26
CLIK VERZÖGERUNG ANWEISUNGEN	27
VERBORGENE FUNKTIONEN	28
Programm anpassen	28
Zyklus- und Sickerphasen.....	29
FEHLERSUCHE	31
SPEZIFIKATIONEN	34
Ausstattungsmerkmale	34
Abmessungen.....	34
Elektrische Spezifikationen	34
Erläuterung der Symbole.....	34
BESTÄTIGUNG DER ENTSPRECHUNG EUROPÄISCHER RICHTLINIEN	35

X-CORE BESTANDTEILE

A LCD Anzeige		
1	 Laufzeit	Mit dieser Funktion können Sie die Laufzeit jeder Ventilsektion von 1 Minute bis 4 Stunden einstellen
2	 Startzeit	Mit dieser Funktion können Sie 1 bis 4 Startzeiten in jedem Programm einstellen
3	Sektionsnummer	Zeigt die z.Zt. gewählte Sektionsnummer an
4	Programm	Zeigt, welches Programm gerade bearbeitet wird (A, B, C)
5	Wochentag	Zeigt Wochentag an
6	 Intervall- bewässerung	Zeigt bei der Programmierung des aktuellen Datums den Monat an
7	Ungerade/gerade Berechnungstage	Zeigt an, ob ungerade oder gerade Berechnungstage ausgewählt wurden
8	Blinkender Regner	Zeigt an, dass gerade bewässert wird
9	 Aus	Automatikbetrieb wird unterbrochen. Dient auch zum Einstellen der programmierbaren „Regenunterbrechung“, mit der die Beregnung für einen Zeitraum von 1 bis 7 Tagen unterbrochen wird
10	 Regenschirm	Symbol erscheint, wenn der Regensensor aktiv ist
11	% Saisonale Anpassung	Ermöglicht die jahreszeitliche Anpassung der Beregnungsdauer, ohne dass eine Neuprogrammierung des Steuergerätes erforderlich ist. Die Balken auf der linken Seite ermöglichen eine schnelle visuelle Überprüfung des Prozentsatzes der saisonalen Anpassung
12	 Tropfen	Gibt die Tage an, an denen bewässert wird
13	 Durchgestrichener Tropfen	An diesen Tagen wird NICHT bewässert
14	 Kalender	Zeigt an, wenn ein Intervall programmiert wurde. Das Symbol erscheint auch bei Programmierung des aktuellen Tages

X-CORE BESTANDTEILE

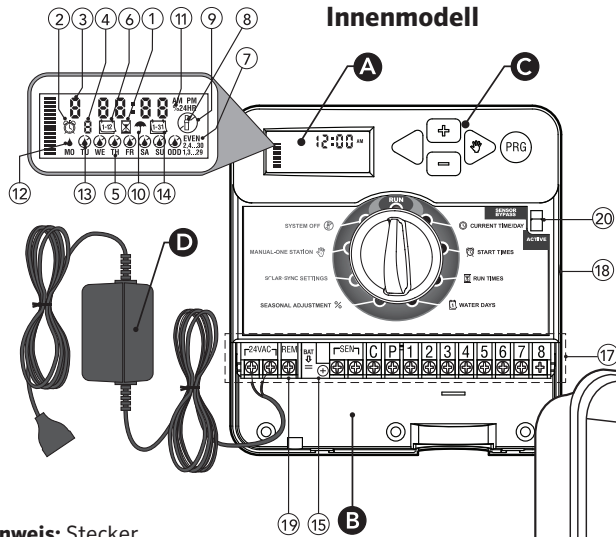

Hinweis: Stecker kann anders aussehen, als hier abgebildet.



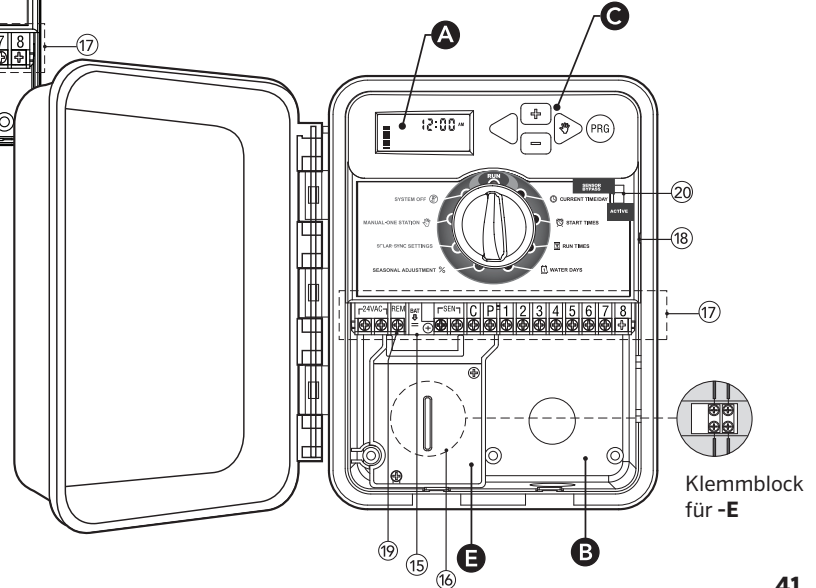



Außenmodell (einschließlich eingebautem Transformator)



X-CORE BESTANDTEILE

B Anschlussfach		
15	Lithiumbatterie	Mit der austauschbaren Lithiumbatterie (wird mitgeliefert) kann die Steuerung auch ohne Netzversorgung programmiert werden. Durch die Batterie verliert die Steuerung auch bei einem Stromausfall nicht das eingegebene Programm
16	Innerer Verteilerkasten	Verteilerkasten bei Außenmodellen für Anschluss an Netzstrom
17	Anschlussleiste	Hier werden Trafo, Ventile und Sensor an die Steuerung angeschlossen
18	Reset Taste	Hier kann die Steuerung neu initialisiert werden
19	REM	Ermöglicht die Verbindung mit Hunter SmartPort® und Hunter-Fernbedienungen
20	Sensor Bypass Schalter	Ignoriert die Eingabe vom "Clik"-Regensensor, wenn der Überbrückungsmodus aktiviert ist
C Bedienungstasten		
	⏏ Taste	Erhöht den blinkenden Wert im Display
	⏏ Taste	Reduziert den blinkenden Wert im Display
	⏪ Taste	Führt zur vorherigen Eingabe zurück
	⏩ Taste	Führt weiter zur nächsten Eingabe
	Ⓜ Taste	Wählt Programm A, B oder C für verschiedene Bewässerungsbereiche

X-CORE BESTANDTEILE

Drehknopf		
	Betrieb	Normalstellung für den Automatik- und Handbetrieb
	 Einstellung Tag/ Stunde	Eingeben des aktuellen Tages und Stunde
	 Einstellung Zyklusstarts	Mit dieser Funktion können Sie 1 bis 4 Startzeiten in jedem Programm einstellen
	 Einstellung Beregnungsdauer	Mit dieser Funktion können Sie die Laufzeit jeder Ventilsektion von 1 Minute bis 4 Stunden einstellen
	 Einstellung Beregnungstage	Eingabe eines Intervalls, an dem die Bewässerung stattfinden soll
	% Saisonale Anpassung	Ermöglicht die jahreszeitliche Anpassung der Beregnungsdauer, ohne dass eine Neuprogrammierung des Steuergerätes erforderlich ist. Die Balken auf der linken Seite ermöglichen eine schnelle visuelle Überprüfung des Prozentsatzes der saisonalen Anpassung
	 Manueller Betrieb - Eine Sektion	Aktiviert eine einmalige, zusätzliche Bewässerung einer Sektion
	 Aus	Automatikbetrieb wird unterbrochen. Dient auch zum Einstellen der programmierbaren „Regenunterbrechung“, mit der die Beregnung für einen Zeitraum von 1 bis 7 Tagen unterbrochen wird
	SOLAR SYNC® Einstellungen	Ermöglicht dem Benutzer die Programmierung von Einstellungen, wenn der Solar Sync ET Sensor verwendet wird
D Externer Transformator (nur Innenmodell)		
		Ein Netztrafo versorgt das Steuergerät mit Netzstrom

WANDMONTAGE DES STEUERGERÄTES



HINWEIS: Das X-Core Innenmodell ist nicht spritzwasser- oder wetterfest und muss daher an geschützter Stelle im Innenbereich montiert werden.

1. Schrauben Sie eine Schraube (A) in die Wand. Verwenden Sie bei Leichtbauwänden oder massivem Mauerwerk einen Dübel.
2. Schieben Sie die Schlüssellochöffnung (B) and der Gehäuseoberseite über die Schraube.
3. Fixieren Sie nun das EC Steuergerät mit weiteren Schrauben in den vorgesehenen Löchern (C) unterhalb der Anschlussklemmen.



HINWEIS: Den Trafo erst an der Steckdose anstecken, nachdem das Steuergerät montiert und alle Leitungen angeschlossen wurden.



HINWEIS: Für XC - x01 - A: Wenn das Netzkabel beschädigt ist, muss es vom Hersteller, von der Kundendienstvertretung oder von gleichwertig qualifiziertem Fachpersonal ausgewechselt werden, um Risiken auszuschließen.



HINWEIS: Für eine maximale Wasserbeständigkeit muss die Tür bei Stationen für den Außenbereich geschlossen bleiben.

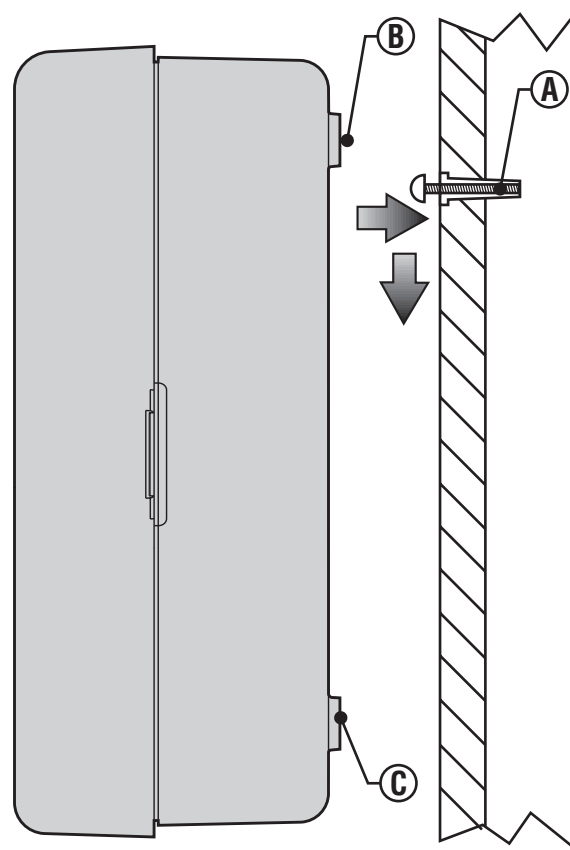

ANSCHLUSS VON VENTILEN UND TRAFU

1. Verlegen Sie die notwendigen Ventilkabel zwischen den Regelventilen und dem Steuergerät.
2. Bei den Ventilen verbinden Sie den gemeinsamen Nullleiter mit je einem Kabel jedes Ventils. Meistens wird dafür eine weiße Leitung gewählt. Das andere Kabel jedes Ventils wird mit je einer separaten Leitung verbunden. Für sämtliche Kabelanschlüsse sollten wasserdichte Verbindungen benutzt werden.
3. Führen Sie die Kabel durch den Kabelkanal. Befestigen Sie den Kabelkanal an der rechten unteren Seite des Steuergeräts.
4. Fixieren Sie nun die weiße Leitung an den C-Anschluss an der Anschlussleiste. Fixieren Sie die einzelnen Ventilkabel an den entsprechenden Sektionsnummern und ziehen Sie die Schrauben an.
5. Innenmodell: Führen Sie das Trafokabel durch die Öffnung an der linken Seite der Steuerung und fixieren es an den beiden Klemmen, die mit 24VAC gekennzeichnet sind.

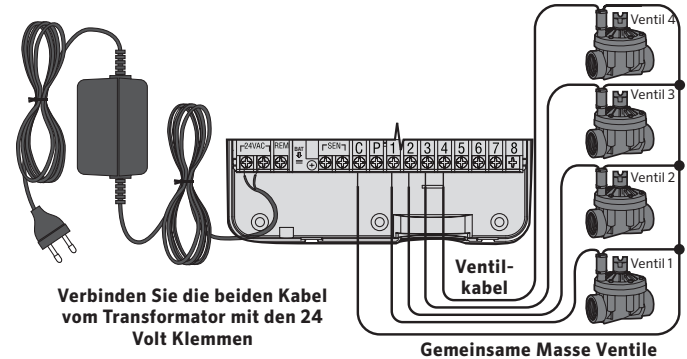

HINWEIS: Das Trafokabel für den Innenbereich darf nicht abgeschnitten werden. Wird das Kabel doch abgeschnitten, müssen die roten und weißen Drähte im Kabel miteinander verbunden werden, damit das Steuergerät funktioniert.

Außenmodell: Die Trafokabel sind bereits an den AC Anschlussklemmen installiert, so dass nur die Netzversorgung am Verteilerkasten hergestellt werden muss



HINWEIS: Das X-Core-Außenmodell ist spritzwasser- und wetterfest. Der Netzanschluss sollte nur von einem befugten Fachmann unter Berücksichtigung der nationalen Spezifikationen vorgenommen werden. Bei unsachgemäßem Anschluss besteht die Gefahr eines elektrischen Schlag oder Feuer.

E Hochspannungsverkabelung (nur bei Modellen für den Außenbereich)

1. Das Netzkabel wird durch die linke 13 mm ($\frac{1}{2}$ " große Öffnung in der linken Geräteunterkante geführt.
2. Anschließend wird ein Kabel mit jedem der zwei Kabel im Anschlusskasten verbunden. Schließen Sie keine Hochspannung an die AC-Anschlussklemme im Inneren des Geräts. Kabelstecker für den Anschluss sind im Lieferumfang enthalten. **Hinweis:** Bei E-Modellen werden die Kabel mit dem Wechselstromklemmblock im Inneren des Anschlusskastens verbunden.
3. Ersetzen Sie die Abdeckung des Anschlusskastens.

AKTIVIEREN DER BATTERIE

Stellen Sie sicher, dass Sie, nachdem Sie den X-Core installiert haben, den Isolator der Batterie entfernen, damit der X-Core bei Stromausfall nicht die Zeit verliert.



VORSICHT:
Explosionsgefahr Wenn Die Batterie Durch Einen Inkorrekten Batterietyp Ersetzt Wird. Entsorgen Sie Die Altbatterien Entsprechend Der Anleitung.

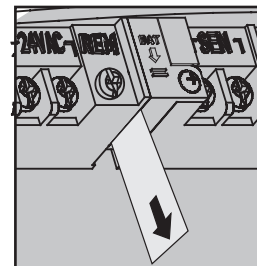

AUSTAUSCH DER BATTERIE

Das X-Core-Steuergerät enthält eine Hochleistungs-Lithiumbatterie. Durch die Batterie behält die Steuerung das eingeebene Programm und ermöglicht auch eine Programmierung ohne Netzversorgung.

Durch die Batterie gehen auch bei einem Stromausfall nicht das eingeebene Datum und die eingeebene Zeit verloren. Zum Austauschen der Batterie:

1. Entfernen Sie die Schraube von der Batteriehalterung.
2. Schieben Sie die Batteriehalterung nach unten, um an die Batterie zu gelangen.
3. Entfernen Sie die Batterie und setzen Sie die neue Batterie in die Batteriehalterung. Bauen Sie die Batteriehalterung wieder ein.

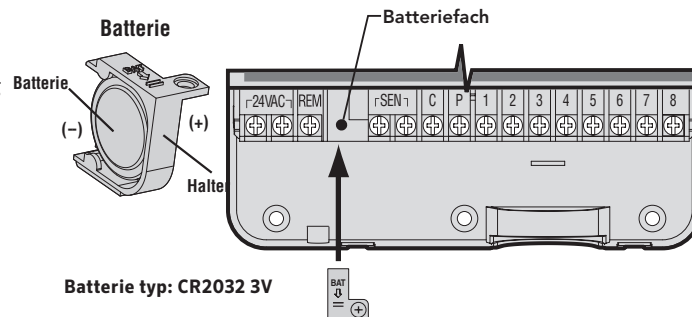

Batterie typ: CR2032 3V



HINWEIS: Das positive (+) Ende der Batterie muss zur Innenseite der Batterie zeigen.

ANSCHLUSS EINES HAUPTVENTILS



HINWEIS: Befolgen Sie diesen Abschnitt nur, wenn Sie auch wirklich ein Hauptventil an ihrem Bewässerungssystem installiert haben. Ein Hauptventil ist ein „stromlos geschlossenes“ Ventil, welches in der Zuleitung montiert ist und nur offen ist, wenn ein Bewässerungszyklus erfolgt.

1. Bei dem Hauptventil verbinden Sie den gemeinsamen Nullleiter mit je einem Kabel des Ventils.
Das andere Kabel des Ventils wird mit je einer separaten Leitung verbunden.
2. Schließen Sie einen Pol an die **C**-Klemme im Inneren des Steuergerätes. Schließen Sie den anderen Pol vom Hauptventil an die **P**-Klemme im Inneren des Steuergerätes. Ziehen Sie die Schrauben an.

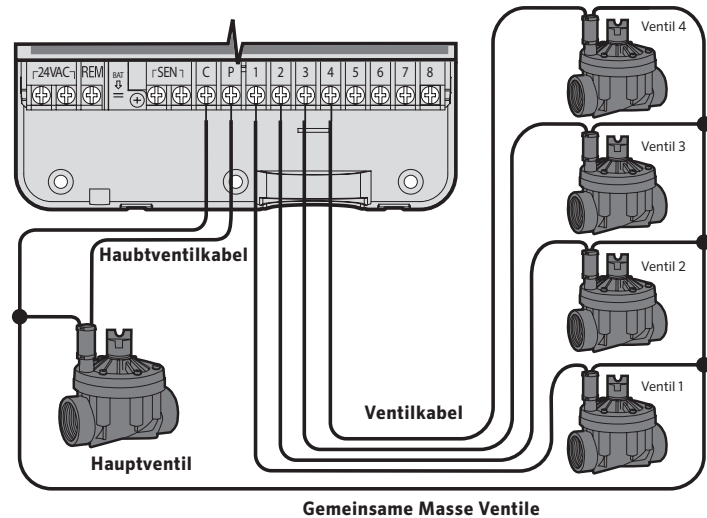

ANSCHLUSS EINES PUMPENSTARTRELAIS



HINWEIS: Dieses Kapitel ist für Sie nur von Interesse, wenn Sie auch ein Pumpenstartrelais haben. Dieses Relais verwendet ein Signal des Steuergeräts um einen eigenen Stromkreis zu schalten, z.B. um eine Pumpe in Betrieb zu nehmen, die Ihre Bewässerungsanlage mit Wasser versorgt.

Das Steuergerät sollte mindestens 4,5 m vom Pumpenstartrelais und der Pumpe entfernt montiert werden, um eventuelle elektrische Störungen auf ein Minimum zu beschränken.

1. Führen Sie ein Kabelpaar vom Pumpenstartrelais zum Steuergerät.
2. Schließen Sie einen Pol an die **C**-(Masse - in der Regel ein weißes Kabel) Klemme im Inneren des Steuergerätes, den anderen vom Pumpenstartrelais an die **P**-Klemme.

Die Haltespannung des Relais darf 0.30 Ampere nicht überschreiten. Niemals eine Pumpe direkt am Steuergerät anschließen, da sonst das Steuergerät beschädigt werden könnte.

<http://www.hunterindustries.com/support/controllers/pump-start-relay>

PSR Pumpenstart Relais

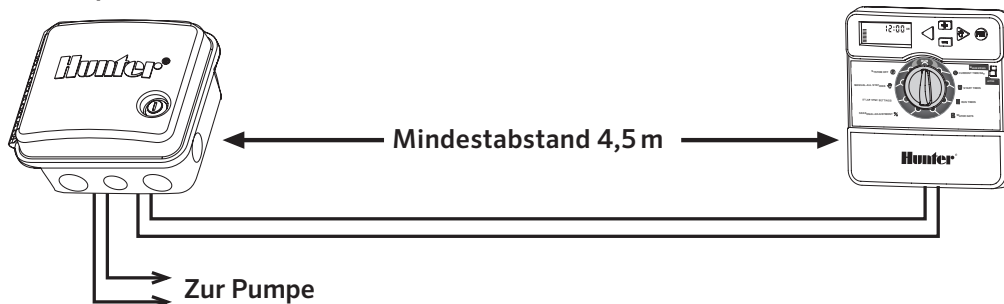

ANSCHLUSS EINES REGENSENSORS

Ein Hunter Mini-Clik® Regensensor oder jeder andere potentialfreie Regensensor kann direkt an der X-Core Steuerung angeschlossen werden. Der Zweck dieses Sensors ist die automatische Bewässerung zu stoppen bzw. zu verhindern, wenn natürlicher Niederschlag fällt.

1. **Entfernen Sie die Brücke** an den beiden SEN Anschlussklemmen der Steuerung.
2. Verbinden Sie die Anschlussdrähte mit den beiden SEN Anschlussklemmen.

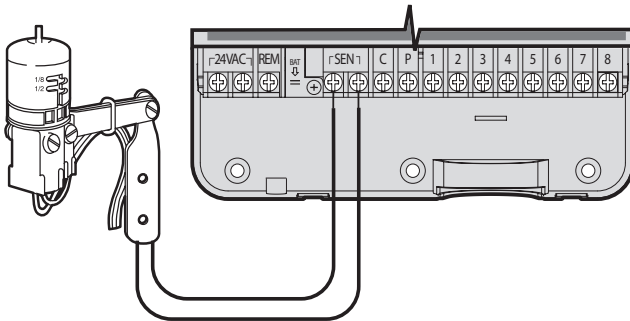

Wenn der Sensor die automatische Bewässerung abgeschaltet hat, erscheinen die Symbole OFF, und  auf dem Display.



Testen des Regensensors

Das X-Core erleichtert den Funktionstest eines angeschlossenen Regensensors. Sie können die Funktionsfähigkeit des Regensensors manuell überprüfen, indem Sie einen **AUTOZYKLUS** durchführen oder das System über den **One-Touch AUTOZYKLUS** aktivieren (siehe Seite 22). Wenn Sie während des manuellen Durchlaufs die obere Spindel am Mini-Clik® drücken, wird die Beregnung unterbrochen.

Manuelle Umgehung des Regensensors

Wenn der Sensor die automatische Bewässerung verhindert, können Sie den Sensor mit dem Umgehungs-Schalter an der Vorderseite der Steuerung umgehen. Stellen Sie den Schalter auf **SENSOR UMGEHUNG**, um den Regensensor abzuschalten und so den Betrieb der Steuerung zu ermöglichen. Außerdem können Sie den Regensensor für den manuellen Betrieb mit **MANUELLER BETRIEB - EINE STATION** umgehen.



Bei der Funktion **MANUELLER BETRIEB - EINE STATION** umgeht das Steuergerät automatisch die Sensoreingänge für den ausgewählten Zeitraum. Ist dieser Vorgang abgeschlossen, wird das Steuergerät wieder die ausgewählten Einstellungen übernehmen.



HINWEIS: Eine Aktivierung des Sensor-Überbrückungs-schalters hat keine Auswirkungen auf die Updates zur Saisonanpassung vom Solar Sync Sensor. Dennoch wird so die Rain-Clik und Freeze-Clik Funktion des Sensors umgangen.

SOLAR SYNC-EINSTELLUNGEN

Das X-Core-Steuergerät ist kompatibel mit Solar Sync und Wireless Solar Sync-Systemen. Solar Sync ist ein Sensorsystem, das die Bewässerungslaufzeiten des X-Core-Steuergeräts mithilfe der saisonalen Anpassung automatisch an Änderungen der lokalen Wetterbedingungen anpasst. Der Solar Sync verwendet einen Sonnenlicht- und Temperatursensor, um die Evapotranspiration (ET), d.h. die Rate, mit der Pflanzen und Rasen Wasser verbrauchen, zu bestimmen. Das Gerät beinhaltet außerdem Hunter Rain Klik- und Freeze Klik-Technologie, sodass die Bewässerung bei Regen und/oder Frost ausgeschaltet wird.



HINWEIS: Solar Sync wendet einen Standardwert von 100 % für die saisonale Anpassung an, bis erstmals Wetterdaten für einen vollständigen Tag (24 Stunden) vom Sensor empfangen wurden.



HINWEIS: Die Aktivierung des Überbrückungsschalters für den Sensor hat keine Auswirkungen auf die Aktualisierung der saisonalen Anpassung durch den Solar Sync-Sensor. Die Rain Klik- und Freeze Klik-Funktionalität des Sensors wird jedoch unterbunden.



HINWEIS: Das Solar Sync Modul ist nicht für die Installation über das X-Core Steuergerät erforderlich.

Installieren des Solar Sync-Sensors

Schließen Sie die grüne und die schwarze Ader vom Solar Sync-Sensor an die mit „SEN“ gekennzeichneten Anschlüsse des X-Core-Steuergeräts an. Welche Ader mit welchem Anschluss verbunden wird, ist nicht wichtig. Stellen Sie den Drehschalter auf die Position „Solar Sync-Einstellungen“. Auf der Anzeige sind zunächst gestrichelte Linien zu sehen und dann die Standardeinstellungen für die Region (3) auf der linken Seite und für die Wasseranpassung (5) auf der rechten Seite.



Installieren des Wireless Solar Sync

Schließen Sie die grüne und die schwarze Ader vom Wireless Solar Sync-Empfänger an die mit „SEN“ gekennzeichneten Anschlüsse des X-Core-Steuergeräts an. Welche Ader mit welchem Anschluss verbunden wird, ist nicht wichtig. Stellen Sie den Drehschalter auf die Position „Solar Sync-Einstellungen“. Auf der Anzeige sind zunächst gestrichelte Linien zu sehen und dann die Standardeinstellungen für die Region (3) auf der linken Seite und für die Wasseranpassung (5) auf der rechten Seite.



Solar Sync-Einstellungen

Nachdem ein Solar Sync-Sensor an das X-Core-Steuergerät angeschlossen wurde, werden auf dem Display zwei Zahlen angezeigt und die Solar Sync-Einstellungen können programmiert werden. Die Zahl links ist die Einstellung für die Region und die Zahl rechts ist die Einstellung für die Wasseranpassung.

PROGRAMMIEREN DES SOLAR-SYNC-MODULS

Region

Um genaue Solar Sync-Messungen zu erhalten, muss das Steuergerät für die durchschnittliche Hochsaison-ET für Ihre Region programmiert werden. Bestimmen Sie Ihre Region mithilfe der folgenden Tabelle.

Anhand der Tabelle können Sie den Regionstyp bestimmen, in dem Sie leben. Es gibt grundsätzlich vier ET-Regionen, die jeweils genau beschrieben und für die die typischen ET- und Temperatur-eigenschaften angegeben sind. Es wird empfohlen, die Region am besten anhand der durchschnittlichen ET im Juli oder der ET im Hochsommer (mm pro Tag) zu wählen.

Wählen Sie Ihre Region anhand der folgenden Tabelle aus (Referenzwerte unten). Die Erläuterungen unter **A**, **B** oder **C** helfen Ihnen, den richtigen Regionstyp auszuwählen:

- A)** Auf Basis der ET Ihrer Region unter Verwendung der durchschnittlichen ET im Juli oder der ET im Hochsommer (mm pro Tag). Bei der Auswahl Ihrer Region ist dies die bevorzugte Option.
- B)** Auf Basis der Temperatur für Ihre Region unter Verwendung der durchschnittlichen Temperatur im Juli oder im trockensten Monat (nicht der höchsten Temperatur im Juli).
- C)** Auf Basis der allgemeinen Beschreibung Ihrer Region.





WÄHLEN SIE FÜR IHRE EINSTELLUNGEN DEN REGIONSTYP, DER IHRE REGION AM BESTEN BESCHREIBT.

	A	B	C
Region 1	Bei einer durchschnittlichen ET im Juli / im Hochsommer von < 4,3 mm (0.17") pro Tag	Bei einer durchschnittlichen Temperatur im Juli / im Hochsommer von 18°C–24°C (65°–75°)	<ul style="list-style-type: none"> • U.S. nördliche Staaten • Nord- und mitteleuropäische Länder • Küstenregionen
Region 2	Bei einer durchschnittlichen ET im Juli / im Hochsommer von 4,6mm–5,8mm (0.18"–0.23") pro Tag	Bei einer durchschnittlichen Temperatur im Juli / im Hochsommer von 24°C–29°C (75°–85°)	<ul style="list-style-type: none"> • Mittel- und südeuropäische Länder • Berge • U.S. nördliches Inland
Region 3	Bei einer durchschnittlichen ET im Juli / im Hochsommer von 6.1 mm–7.4 mm (0.24"–0.29") pro Tag	Bei einer durchschnittlichen Temperatur im Juli / im Hochsommer von 29°C–35°C (85°–95°)	<ul style="list-style-type: none"> • Südeuropa / Mittelmeerraum • U.S. südliche Staaten
Region 4	Bei einer durchschnittlichen ET im Juli / im Hochsommer von > 7.6 mm (0.30") pro Tag	Bei einer durchschnittlichen Temperatur im Juli / im Hochsommer von 35°C–41°C (95°–105°)	<ul style="list-style-type: none"> • Wüstenregionen

* Für Regionen der südlichen Hemisphäre ist der Monat Januar zu verwenden.

PROGRAMMIEREN DES SOLAR-SYNC-MODULS

Bewässerungseinstellung



Wenn Sie den Eindruck haben, dass die von Ihnen bewässerte Fläche „feuchter“ oder „trockener“ ist, als sie sein sollte, können Sie die Bewässerung mit der Funktion zur Bewässerungsanpassung für alle Stationen nachregulieren. Drücken Sie auf den Knopf , bis der Pfeil über dem Symbol  angezeigt wird. Mit dem Knopf  oder  können Sie die Wassermenge im Bereich von 1 bis 10 erhöhen oder verringern (1 für weniger Wasser und 10 für mehr Wasser). Hunter empfiehlt, innerhalb der ersten Betriebswochen die Leistung zunächst genau zu beobachten, bevor Sie Anpassungen an der Bewässerung vornehmen.



Hinweis: Wenn eine bestimmte Zone „feuchter“ oder „trockener“ ist als der Rest des Systems, verlängern oder verkürzen Sie einfach die Laufzeit dieser Station am Steuergerät.

Ausbau eines Solar Sync-Sensors

Wenn ein Solar Sync-Sensor am X-Core-Steuergerät installiert wurde, wird der vom Steuergerät verwendete Wert für die saisonale Anpassung anhand der Daten berechnet, die der Solar Sync-Sensor liefert. Wenn der Solar Sync-Sensor nicht länger mit dem X-Core-Steuergerät verwendet werden soll, muss er ausgebaut werden. **Wird der Solar Sync-Sensor nicht ausgebaut, kann der Wert für die saisonale Anpassung am Steuergerät nicht manuell geändert werden.** Wenn der Wert für die saisonale Anpassung beim Entfernen des Solar Sync-Sensors am Steuergerät zum Beispiel als 50 % angezeigt wird, bleibt dieser Wert bei 50 %, bis der Solar Sync-Sensor ausgebaut wird

Um den Solar Sync-Sensor auszubauen, trennen Sie einfach die grüne und die schwarze Ader vom Anschluss des Steuergeräts und stellen den Drehschalter auf die Position „Solar Sync-Einstellungen“. Die jetzt auf dem Display erscheinenden Striche zeigen an, dass das Steuergerät den Solar Sync-Sensor nicht mehr für die Berechnung der saisonalen Anpassung erkennt. Sie können den Wert für die saisonale Anpassung jetzt manuell ändern, indem Sie den Drehschalter auf die Position „Saisonale Anpassung“ stellen und den Wert mit den  oder  Tasten einstellen.

PROGRAMMIEREN DES SOLAR-SYNC-MODULS

Kalibrier-/Einrichtungszeitraum

Nach der Installation und Programmierung von Solar Sync sollte das System zunächst einige Tage mit den Anfangseinstellungen betrieben werden. Wegen der verschiedenen Standortbedingungen (z. B. Sensorstandort, direkte Sonneneinstrahlung am Sensor, Wärmereflexion der Umgebung usw.) **müssen die Anfangseinstellungen ggf. noch angepasst werden, um die gewünschte Bewässerungsleistung zu erzielen.** Das Solar Sync System kann für einen bestimmten Standort einfach durch Anpassung der Regions- und/oder Bewässerungseinstellungen kalibriert werden. In den folgenden Anweisungen wird dieser Vorgang beschrieben:

1. Installieren Sie den Solar Sync Sensor, und programmieren Sie das Modul
2. Lassen Sie das System mindestens drei Tage lang mit den Anfangseinstellungen arbeiten.
3. Beobachten Sie die saisonale Anpassung am Steuergerät. Wenn der Wert für die saisonale Anpassung kleiner oder größer ist, als für die Jahreszeit erwartet wird, muss das Solar Sync System nachjustiert werden.
 - a. **Saisonale Anpassung zu klein:** Erhöhen Sie den Wert auf der Skala der Bewässerungseinstellung (Voreinstellung ist 5). Nach dem Ändern der Einstellung wird das Steuergerät sofort auf den neuen Prozentsatz der saisonalen Anpassung aktualisiert. Erhöhen Sie die Bewässerungseinstellung, bis die gewünschte saisonale Anpassung in Prozent angezeigt wird. **Wenn Sie auf der Skala für die Bewässerungseinstellung bereits beim Maximum von 10 angelangt sind und eine noch größere saisonale Anpassung erforderlich ist, stellen Sie die nächst niedrigere Region ein (z. B. von 4 auf 3).**
 - b. **Saisonale Anpassung zu groß:** Senken Sie den Wert auf der Skala der Bewässerungseinstellung (Voreinstellung ist 5). Nach dem Ändern der Einstellung wird das Steuergerät sofort auf den neuen Prozentsatz der saisonalen Anpassung aktualisiert. Verringern Sie die Bewässerungseinstellung, bis die gewünschte saisonale Anpassung in Prozent angezeigt wird. **Wenn Sie auf der Skala für die Bewässerungseinstellung bereits beim Minimum von 1 angelangt sind und eine noch kleinere saisonale Anpassung erforderlich ist, stellen Sie die nächst höhere Region ein (z. B. von 2 auf 3).**

Stationslaufzeiten: Es ist wichtig zu wissen, dass Solar Sync die saisonale Anpassung am Steuergerät global regelt. Dies bedeutet, dass alle Stationslaufzeiten um den angezeigten Prozentsatz der saisonalen Anpassung geändert werden. Beim Programmieren des Steuergeräts sollten Sie die Laufzeiten eingeben, die den Bewässerungszeitplänen zu Spitzenzeiten entsprechen. Wenn Solar Sync den entsprechenden Wert der saisonalen Anpassung einstellt und die Laufzeit für eine bestimmte Station zu lang oder zu kurz ist, muss die Laufzeit im Programm des Steuergeräts entsprechend angepasst werden.

SOLAR SYNC VERZÖGERUNGSFUNKTION

Solar Sync Verzögerung für das X-CORE®

Die Verzögerungsfunktion ist erst nach der Installation des Solar Sync verfügbar. Die Solar Sync Verzögerungsfunktion ermöglicht es dem Benutzer, Änderungen an der saisonalen Anpassung durch Solar Sync um bis zu 99 Tage zu verschieben.

Auch während die Solar Sync Verzögerung aktiviert ist, wird Solar Sync weiterhin Werte sammeln und speichern.

Betrieb:

So greifen Sie auf die Einstellungen der Solar Sync Verzögerung zu:

1. Drehen Sie den Drehschalter zuerst auf die Position **BETRIEB**; halten Sie die Taste **+** gedrückt, stellen Sie den Drehschalter auf Solar Sync und lassen Sie anschließend die Taste **+** wieder los. Es wird der folgende Bildschirm angezeigt: **d:XX** (d steht hier für Tage und **XX** für die Anzahl an zu verzögernden Tagen).
2. Drücken Sie die Tasten **+** oder **-**, um die Anzahl der Tage zu reduzieren/zu erhöhen, die die Verzögerung andauern soll. Sobald die gewünschte Anzahl an Tagen angezeigt wird, drehen Sie den Drehschalter erneut auf die Position **BETRIEB**, um die Verzögerung zu aktivieren.

So ändern Sie die bisherige Verzögerungseinstellung:

1. Öffnen sie das Menü „Solar Sync Verzögerung“. Halten Sie die Taste **+** gedrückt, drehen Sie den Schalter auf „Solar Sync Einstellungen“ und lassen Sie anschließend die Taste **+** wieder los.
2. Mit den Tasten **+** oder **-** können Sie jetzt die zu verzögernden Tage ändern. (Indem Sie die Anzahl an Tagen auf 00 stellen, schaltet die Solar Sync Verzögerung auf **AUS**.)
3. Stellen Sie den Drehschalter zurück auf die Position **BETRIEB**, damit die Änderungen wirksam werden.

Auch während die Solar Sync Verzögerung aktiviert ist, wird Solar Sync weiterhin Wetterdaten sammeln und die Werte für die saisonale Anpassung berechnen. Die aktualisierte saisonale Anpassung tritt in Kraft, sobald die Tage für die Solar Sync Verzögerung 00 erreichen.



HINWEIS: Die verbleibende Anzahl an Tagen wird nicht auf dem Bildschirm **BETRIEB** angezeigt. Um zu überprüfen, ob die Verzögerungsfunktion aktiviert ist, öffnen Sie einfach das Menü Solar Sync Verzögerung und sehen Sie sich die dort angezeigten Tage an. Wenn 1 oder mehr Tage angezeigt werden, ist die Solar Sync Verzögerung aktiv, wenn 00 angezeigt werden, ist die Solar Sync Verzögerung nicht aktiv.

PROGRAMMIEREN DES SOLAR-SYNC-MODULS

Verbindung mit einer Hunter-Fernbedienung (nicht im Lieferumfang enthalten)

Das X-Core-Steuergerät ist mit Hunter-Fernbedienungen (nicht im Lieferumfang enthalten) kompatibel. Der SmartPort®-Kabelsatz (im Lieferumfang aller Hunter-Fernbedienungen enthalten) ermöglicht eine schnelle und einfache Verwendung mit Hunter-Steuergeräten. Mit einer Hunter-Fernbedienung können Sie das System bedienen, ohne zum Steuergerät zurück gehen zu müssen.

So installieren Sie den Anschluss des SmartPort®

1. Installieren Sie ein T-Stück mit ½" Innengewinde am Kabelkanal (nicht im Lieferumfang enthalten) ca. 12 Zoll unterhalb des X-Core.
2. Führen Sie die roten, weissen und blauen Leitungen des Kabelbaums durch die Basis des T-Stücks, und in den Kabelkasten, wie in Abbildung 1 dargestellt.

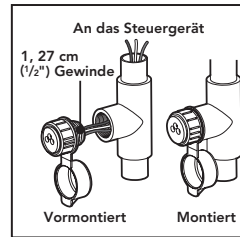

HINWEIS: PN 258200 kann als alternative Methode für die Montage des SmartPort-Anschlusses verwendet werden.

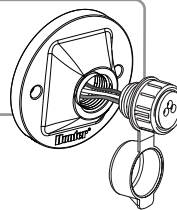



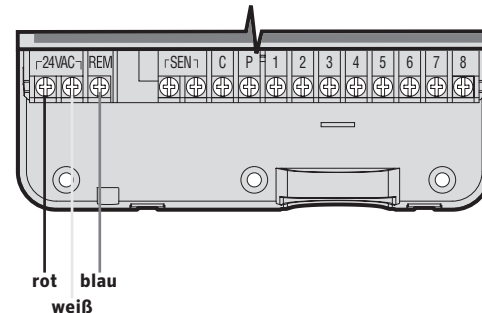

3. Schrauben Sie das SmartPort-Gehäuse wie abgebildet in das T-Stück.
4. Verbinden Sie die rote, die weiße und die blaue SmartPort-Ader mit dem Anschluss des Steuergeräts wie unten abgebildet:
 - Rote Ader an den Anschluss „24VAC“ auf der linken Seite
 - Weiße Ader an den Anschluss „24VAC“ auf der rechten Seite
 - Blaue Ader an den Anschluss „REM“



STROMAUSFALL



















Wegen der Gefahr eines Stromausfalls verfügt die Steuerung über einen permanenten Speicher. Bei Stromausfall gehen daher keine programmierten Informationen verloren. Durch die Lithiumbatterie bleibt die korrekte Zeit auch ohne Netzanschluss erhalten. Die normale Beregnung wird wieder aufgenommen, wenn die Stromversorgung wieder hergestellt ist.

PROGRAMMIERUNG DES STEUERGERÄTS

Das X-Core Display zeigt Uhrzeit und Tag, wenn sich das Steuergerät im Automatikmodus befindet. Wenn Sie den Drehknopf verstellen, um Programmierungen vorzunehmen, ändert sich auch die Anzeige. Beim Programmieren ändern Sie den blinkenden Teil der Anzeige mit den  oder  Tasten. Zum Ändern eines nicht blinkenden Feldes, drücken Sie die  oder  Tasten, bis das entsprechende Feld blinkt.

Drei Programme A, B und C, jedes mit vier möglichen Starzeiten pro Tag, ermöglichen eine Trennung von Pflanzen mit unterschiedlichen Wasseranforderungen.

Einstellen von Datum und Uhrzeit

1. Stellen Sie den Drehknopf auf die Position **EINSTELLUNG TAG/STUNDE**.
2. Die Jahresanzeige blinkt. Mit den  oder  Tasten können Sie das Jahr verändern. Nachdem Sie das Jahr programmiert haben, drücken Sie die  Taste, um zur Monatsanzeige zu gelangen.
3. Monat und Tag erscheinen auf dem Display. Der Monat blinkt und das  Symbol erscheint. Mit den  oder  Tasten können Sie den Monat verändern. Drücken Sie die  Taste, um zur Tagesanzeige zu gelangen.
4. Der Tag blinkt und das  Symbol erscheint. Mit den  oder  Tasten können Sie den Tag verändern. Drücken Sie die  Taste, um zur Zeitanzeige zu gelangen.
5. Die Zeitanzeige erscheint. Drücken Sie die  oder  Taste, um zur Zeitdarstellung (AM/PM oder 24h) zu gelangen. Drücken Sie die  Taste, um zur Stundenanzeige zu gelangen. Die Stundenanzeige blinkt. Drücken Sie die  oder  Tasten, um die Stundenanzeige auf dem Display zu verändern. Drücken Sie die  Taste, um zur Minutenanzeige zu gelangen. Die Minutenanzeige blinkt. Drücken Sie die  oder  Tasten, um die Minutenanzeige auf dem Display zu verändern. Uhrzeit und Tag sind nun fertig eingestellt.

HINWEIS: Eine Grundregel beim Programmieren ist, dass das blinkende Symbol bzw. Zeichen verändert werden kann: z.B., falls die Stundenanzeige blinkt, können Sie diese verändern. Blinkende Zeichen sind in dieser Anleitung GRAU dargestellt.

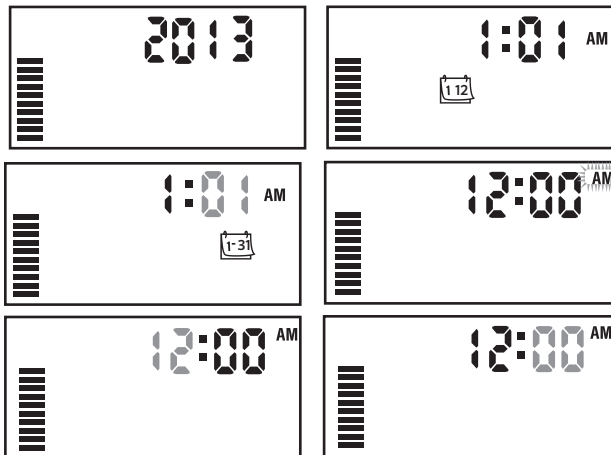

PROGRAMMIERUNG DES STEUERGERÄTS

Einstellen einer programmierten Startzeit

1. Stellen Sie den Drehknopf auf **EINSTELLUNG ZYKLUSSTARTS**.
2. Das Gerät ist automatisch auf Programm A voreingestellt. Drücken Sie die **PRO** Taste, bis das gewünschte Programm im Display erscheint.
3. Mit den **+** oder **-** Tasten können Sie die Startzeit (in 15-Minuten Schritten) verändern.
4. Drücken Sie die **▶** Taste, um eine neue Startzeit hinzuzufügen, oder drücken Sie die **PRO** Taste für das nächste Programm.



HINWEIS: Eine Startzeit aktiviert alle Sektionen. So muss nicht jeweils die Startzeit einer jeden Sektion eingegeben werden. Mehrere Startzeiten ermöglichen mehrere Bewässerungsdurchgänge pro Tag: z.B. in der Früh, am Nachmittag und am Abend. Die Startzeiten können in beliebiger Reihenfolge eingegeben werden. Der X-Core sortiert sie automatisch.

Löschen einer programmierten Startzeit

Wenn sich der Drehknopf auf **EINSTELLUNG ZYKLUSSTARTS** befindet, drücken Sie die **+** oder **-** Tasten, bis Sie 12:00 am bzw. 24:00 erreichen. Jetzt drücken Sie einmal die **▶** Taste und erreichen damit die **OFF** Position. Drücken Sie auf den rechten Pfeil, um eine zweite Startzeit zu vermeiden.





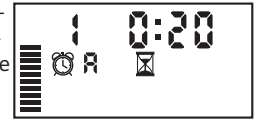

Einstellen der Beregnungsdauer

1. Drehen Sie den Drehknopf auf **Einstellung Beregnungsdauer**.
2. Am Display erscheint das zuletzt gewählte Programm (A, B oder C), die Sektionsnummer, das  Symbol und die blinkende Laufzeit. Mit der **PRO** Taste können Sie das Programm wechseln.
3. Mit den **+** or **-** Tasten können Sie die Beregnungsdauer einstellen. Die Laufzeiten können Sie zwischen 0 Minuten und 4 Stunden einstellen.
4. Drücken Sie die **▶** Taste, um zur nächsten Sektion zu gelangen.







Einstellen der Beregnungstage

1. Drehen Sie den Drehknopf auf **EINSTELLUNG BEREGNUNGSTAGE**.
2. Am Display erscheint das zuletzt gewählte Programm (A, B oder C). Mit der **PRO** Taste können Sie das Programm wechseln.
3. Zusätzlich sehen Sie die Tage 1 bis 7 MO, TU, WE, TH, FR, SA, SU (MO = Montag, TU = Dienstag, WE = Mittwoch, TH = Donnerstag, FR = Freitag, SA = Samstag, SU = Sonntag) mit einem  Symbol oder einem  Symbol über dem Tag. Das  Symbol zeigt an, dass an diesem Tag bewässert wird. Bei einem  Symbol findet an diesem Tag im gewählten Programm keine Bewässerung statt.



PROGRAMMIERUNG DES STEUERGERÄTS



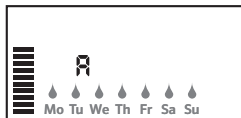

Auswählen von einzelnen Tagen der Woche

1. Mit dem  Cursor auf einem Tag (der Cursor startet immer bei MO), drücken Sie die  Taste um diesen Tag zu aktivieren. Drücken Sie die  Taste um für diesen Tag die Bewässerung auszuschalten. Nach dem Drücken einer dieser beiden Tasten springt der Cursor automatisch zum nächsten Tag.
2. Wiederholen Sie Schritt 1 bis Sie die Einstellungen für alle Wochentage eingegeben haben. Die Tage, an denen bewässert werden soll, sind nun alle mit  markiert. Als letztes  erscheint der letzte Tag, an dem das Programm bewässert.



Einstellen von ungeraden oder geraden Beregnungstagen

Bei dieser Funktion werden nummerierte Tage des Monats für die Bewässerung gewählt, anstatt spezifischer Wochentage (ungerade Tage: 1., 3., 5. etc.; gerade Tage: 2., 4., 6. etc.).



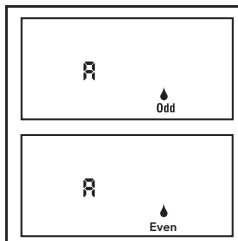

1. Drücken Sie den  rechten Pfeil, bis sich der Cursor über SO befindet.
2. Drücken Sie den rechten Pfeil erneut und „Ungerade Tage“ wird mit dem  angezeigt. Wenn „Ungerade Tage“ gewünscht sind, drehen Sie den Schalter wieder zurück auf die Position „Betrieb“.
3. Wenn Sie an geraden Tagen bewässern möchten, drücken Sie die Taste  einmal. Das Symbol  und **GERADE** werden angezeigt. Sie können zwischen **UNGERADE** und **GERADE** mit den Tasten  umschalten.



HINWEIS: Wenn ungerade Tagen ausgewählt wurden, findet am 31. eines Monats und am 29. Februar keine Bewässerung statt.

Intervallbewässerung

Mit dieser Option können Sie ein Intervall von 1 bis 31 Tagen zwischen den Bewässerungstagen einstellen.

1. Mit der Anzeige auf **EVEN**, drücken Sie die  Taste einmal, bis das  Symbol und eine blinkende 1 erscheinen. Auf dem Display erscheint der Kalender für die Intervallbewässerung.
2. Drücken Sie die  oder  Taste, um die Anzahl der Tage zwischen den Bewässerungstagen auszuwählen (von 1 bis zu 31 Tagen). Diese Anzahl nennt man Intervall.





Das Steuergerät startet das gewählte Programm zur nächsten Startzeit und danach entsprechend dem gewählten Intervall.



Hinweis: Um den Intervallmodus zu beenden (falls nicht erwünscht), drücken Sie die linke Pfeiltaste, bis die Anzeige „Wochentag“ wieder eingeblendet wird.

Abschalten der Bewässerung an bestimmten Tagen

1. Drehen Sie den Drehknopf auf **EINSTELLUNG BEREGNUNGSTAGE**.
2. Geben Sie ein Intervall ein, so wie auf Seite 8 beschrieben.
3. Drücken Sie die  Taste, um zu den Tagen, an denen nicht bewässert werden soll, am unteren Rand des Displays zu scrollen. Die Anzeige MO blinkt.
4. Drücken Sie auf die  Taste, bis der Cursor auf dem Wochentag steht, für den Sie die Bewässerung abschalten wollen.

PROGRAMMIERUNG DES STEUERGERÄTS

- Drücken Sie die Taste, um für diesen Tag die Bewässerung auszuschalten. Das  Symbol leuchtet über diesem Tag auf.
- Wiederholen Sie die Schritte 4 und 5, bis die Bewässerung an allen gewünschten Tagen ausgeschaltet ist.



HINWEIS: Sie haben bei der Intervallbewässerung immer die Möglichkeit, eine Bewässerung an ungeraden oder geraden Tagen einzuprogrammieren.

Automatische Bewässerung

Nachdem Sie alle Programmierungen vorgenommen haben, stellen Sie den Drehknopf auf **BETRIEB**, um die automatische Ausführung aller ausgewählten Programme und Startzeiten zu aktivieren.

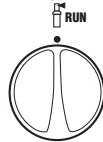

Systemunterbrechung

Alle gegenwärtig funktionierenden Magnetventile werden abgeschaltet, nachdem der Drehknopf für 2 Sekunden auf die **ANLAGE AUS** Position gedreht wird. Alle aktiven Programme werden unterbrochen und gestoppt. Um den Betrieb wieder zu aktivieren, drehen Sie einfach den Drehknopf wieder in die Automatikposition. Diese Funktion kann auch verwendet werden, um die Anlage generell auszuschalten z.B. in einer Schlechtwetterperiode. Das eingestellte Programm bleibt unverändert und wird durch drehen des Drehknopfes auf Betrieb wieder aktiviert.

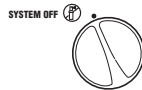



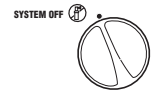

Programmierbare Regenunterbrechung

Diese Funktion dient zur Unterbrechung der programmierten Bewässerung für einen Zeitraum von 1 bis 7 Tagen. Am Ende der

Unterbrechung wechselt das Steuergerät wieder in den normalen Automatikbetrieb.



- Drehknopf auf **AUS** stellen. Warten Sie, bis die Anzeige OFF erscheint.
- Mit den  oder  Tasten stellen Sie die Anzahl der Unterbrechungstage (1 bis 7) ein.
- Drehknopf wieder auf **BETRIEB** stellen. Es erscheinen OFF, eine Zahl sowie die  und  Symbole.



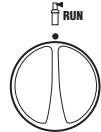

Jeweils um Mitternacht verringert sich die Anzeige der Unterbrechungstage um einen Tag. Wird 1 angezeigt, wechselt die Steuerung um Mitternacht wieder in den normalen Automatikbetrieb.



Saisonale Anpassung %

Diese Anpassung gestattet eine einfache, rasche Änderung der Beregnungsdauer aller Sektionen. Verwendung der „Saisonalen Anpassung“:

- Drehknopf auf **SAISONALE ANPASSUNG** drehen.
- Im Display sehen Sie eine blinkende Zahl mit %-Zeichen und einen Balken. Drücken Sie die  oder  Taste, um die Bewässerungsdauer prozentual zu verändern. Jeder Balken auf dem Diagramm steht für 10%. Mit dieser Funktion kann die Steuerung von 10% bis 150% des Originalprogramms angepasst werden.





PROGRAMMIERUNG DES STEUERGERÄTS

Um die sich neu ergebenden Laufzeiten zu sehen brauchen Sie nur den Drehknopf auf **EINSTELLUNG BEREGNUNGSDAUER** zu drehen. Die angezeigten Laufzeiten entsprechen jetzt dem gewählten %Satz.







HINWEIS: Neu- oder Umprogrammierungen sollten generell immer mit 100% durchgeführt werden.

Wenn Sie einen „Klik“-Wettersensor von Hunter verwenden, können Sie den Wert für die saisonale Anpassung wie oben beschrieben einstellen.

Wenn Sie den Solar Sync ET Sensor verwenden, wird der Wert für die saisonale Anpassung jeden Tag basierend auf dem vom Solar Sync-Sensor empfangenen Wettermuster automatisch aktualisiert. Sie können diesen Wert manuell außer Kraft setzen, indem Sie die  oder  Tasten drücken, bis der gewünschte Wert für die saisonale Anpassung erreicht ist. **Beachten Sie jedoch, dass der manuell geänderte Wert für die saisonale Anpassung um Mitternacht durch den neuen aktualisierten Wert vom Solar Sync-Sensor ersetzt wird.**

Der Solar Sync ET Sensor misst Wetterdaten, bestimmt den optimalen Wert für die saisonale Anpassung und aktualisiert das Steuergerät täglich.









Manueller Start einer einzelnen Sektion

1. Drehknopf auf **MANUELLER BETRIEB- EINE SEKTION** stellen.  
2. Die Laufzeit blinkt im Display. Verwenden Sie die  Taste, um zu der gewünschten Sektion zu gelangen. Mit der  oder  Taste wählen Sie die gewünschte Bewässerungsdauer.
3. Den Drehknopf nun im Uhrzeigersinn auf **BEREGNUNG** stellen um den Gießvorgang auszulösen (Nur die gewählte Sektion wird bewässert; die Steuerung kehrt anschließend in den Automatikmodus zurück; das eingestellte Programm wurde nicht verändert).

Siehe auch „**One Touch**“ - **Manueller Start und Weiterschaltung.**

„One Touch“ - Manueller Start und Weiterschaltung

Sie können einen kompletten Bewässerungsdurchgang starten, ohne den Drehknopf zu verwenden.





1. Halten Sie die  Taste für 2 Sekunden gedrückt.
2. Standardmäßig wird Programm A vorgeschlagen. Durch drücken der  Taste können Sie Programm B oder C wählen.
3. Die programmierte Laufzeit der 1. Sektion blinkt. Drücken Sie die  Taste um mit einer anderen Sektion zu beginnen und/oder verändern Sie die angezeigte Laufzeit mit den  oder  Tasten. (Wenn für 2 Sekunden keine Taste gedrückt wird beginnt die Bewässerung.)
4. Während des Bewässerungsdurchganges können Sie durch Drücken der  Taste zur nächsten Station springen. Wenn für 2 Sekunden keine Taste gedrückt wird, beginnt die Bewässerung. Sie können während des manuellen Durchgangs die  oder  Tasten benutzen, um manuell von einer Sektion zur nächsten zu wechseln.

FORTGESCHRITTENE FUNKTIONEN

Programmierbare Abschaltung des Sensors

Der X-Core ermöglicht die Unterbrechung sämtlicher programmierter Bewässerungsvorgänge an bestimmten Sektionen. So kann es z.B. vorkommen, dass Töpfe unter Überhängen oder Dächern bei Regen nicht genug Wasser erhalten und auch zu diesen Zeiten bewässert werden müssen.

Für die Programmierung der Abschaltung des Sensors:

1. Drehen Sie die Wählscheibe auf die Position **BETRIEB**.
2. Drücken Sie die  Taste und halten Sie sie während der Drehung des Drehknopfs in der Position **EINSTELLUNG ZYKLUS-STARTS** gedrückt.
3. Lassen Sie die Taste los. Zu diesem Zeitpunkt erscheint auf der Anzeige die Sektionsnummer, **ON** und ein blinkendes  Symbol.
4. Drücken Sie die  oder  Tasten, um den Sensor für die angezeigte Sektion abzuschalten.

ON = Sensor aktiviert (er wird die Bewässerung unterbrechen)

OFF = Sensor abgeschaltet (er lässt die Bewässerung zu)

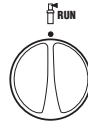

5. Scrollen Sie mit den Tasten  oder  zur nächsten Sektion, für die Sie den Sensor ausschalten wollen.



Sensor Enabled





Sensor Disabled

Wenn der X-Core vom Sensor eine Meldung zur Abschaltung der Bewässerung erhält, zeigt das Display die Sektionen an, für die eine Umgehung des Sensors programmiert wurde. Bei den Sektionen, für die eine Umgehung des Sensors programmiert wurde, blinken die  und  Symbole abwechselnd.

Überprüfen der Programme aller Sektionen





Bei dem X-Core kann der Benutzer auf einfache Weise ein Testprogramm durchlaufen.

Diese Funktion durchläuft jede Sektion in numerischer Abfolge, von der geringsten zur höchsten Zahl.

1. Stellen Sie den Drehschalter auf **BETRIEB** und halten Sie die Taste  gedrückt. So wird die Stationsnummer angezeigt und die Zeit blinkt für zwei Sekunden auf.
2. Mit den  oder  Tasten können Sie die Laufzeit von 1 bis 15 Minuten einstellen. Die Laufzeit muss nur einmal eingegeben werden.
3. Wenn für 2 Sekunden keine Taste gedrückt wird, beginnt das Testprogramm.

Hunter Quick Check Diagnose

Mit dieser Funktion können Sie mit dem Steuergerät schnell Probleme der Leitungen erkennen. Anstatt alle einzelnen Leitungskreisläufe auf eventuelle Probleme zu überprüfen, können Sie das Hunter Quick Check-Testprogramm nutzen. So starten Sie das Quick Check-Programm:

1. Drehen Sie die Wählscheibe auf die Position Betrieb.
2. Drücken sie gleichzeitig die Tasten , , , und . Im Standby-Modus erscheinen auf dem Display alle Bereiche.



HINWEIS: Das Steuergerät ist so vorprogrammiert, dass der Sensor die Bewässerung bei Regen in allen Bereichen abschaltet.

FORTGESCHRITTENE FUNKTIONEN

- Drücken Sie die **+**-Taste einmal, um das Quick Check-Programm zu starten. Das System sucht innerhalb von Sekunden in allen Sektionen nach Problemen in den Kreisläufen. Wenn ein Kurzschluss entdeckt wurde, blinken das Symbol ERR und die Sektionsnummer auf dem Display. Wenn das Quick Check-Programm beendet wurde, kehrt das Steuergerät in den Automatik-Betrieb zurück.

Easy Retrieve® Programmspeicher

Der X-Core kann ein bevorzugtes Bewässerungsprogramm speichern, damit es zu einem späteren Zeitpunkt wieder aufgerufen werden kann. Mit dieser Funktion kann das Steuergerät schnell auf einen zuvor programmierten Bewässerungskalender eingestellt werden.

So speichern Sie das Programm:

- Drücken Sie mit dem Drehknopf in der Position **BETRIEB** die **+** und **PRO** Tasten und halten Sie sie 5 Sekunden lang gedrückt. Über das Display laufen von links nach rechts drei Segmente , dadurch wird angezeigt, dass das Programm gespeichert wurde.
- Lassen Sie die **+** und **PRO** Tasten los.

So können Sie ein zuvor abgespeichertes Programm aufrufen:

- Drücken Sie mit dem Drehknopf in der Position **BETRIEB** die Taste und halten Sie sie 5 Sekunden lang gedrückt. Über das Display laufen von rechts nach links drei Segmente , dadurch wird angezeigt, dass das Programm reaktiviert wurde.
- Lassen Sie die **+** und **PRO** Tasten los.

Programmierbare Verzögerungszeit zwischen den Sektionen

Dieses Bedienelement ermöglicht dem Benutzer die Addition einer Verzögerung zwischen dem Abschalten einer Station und dem Anspringen der nächsten Station.

- Beginnen Sie mit dem Drehknopf in der Position **BETRIEB**.
- Drücken Sie die **+** Taste und halten Sie sie während der Drehung des Drehknopfs in der Position **EINSTELLUNG** **BEREGNUNGSDAUER** gedrückt.
- Lassen Sie die Taste los. Zu diesem Zeitpunkt erscheint auf der Anzeige und für sämtliche Stationen eine aufblinkende Verzögerungszeit in Sekunden.
- Drücken Sie die Tasten **+** oder **-**, um die Verzögerungszeit zwischen 0 Sekunden und 4 Stunden zu verlängern oder zu verkürzen.
- Drehen Sie den Drehknopf auf die Position **BETRIEB** zurück.

Löschen des Speichers/ Reset des Steuergeräts

Bei Programmierfehlern ist es möglich, den Speicher des Steuergerätes auf eine einfache Art und Weise zu „säubern“, und somit die ab Werk vorgegebenen Werte wiederherzustellen.

- Halten Sie die **PRO** Taste gedrückt.
- Halten Sie die Taste **PRO** gedrückt und drücken Sie kurz die Taste rechts auf dem Steuergerät.
- Halten Sie die Taste **PRO** so lange gedrückt, bis die Uhrzeit 12:00 angezeigt wird (dies dauert ca. 8 Sekunden).

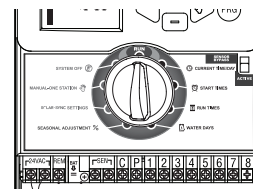

Zurücksetzen

CLIK VERZÖGERUNG ANWEISUNGEN

Klik-Verzögerungsfunktion

Mit dieser Funktion kann der Benutzer die programmierte Beregnung für einen bestimmten Zeitraum (von 1-7 Tagen) verzögern, nachdem ein Klik-Event endet. Nach Ende des programmierten Klik-Verzögerungszeitraums wird das Steuergerät den programmierten Beregnungszeitplan fortsetzen.

1. Stellen Sie den Drehschalter auf BETRIEB
2. Halten Sie die Taste „+“ 3 Sekunden lang gedrückt und drehen Sie den Schalter auf „AUS“
3. Lassen Sie die Taste „+“ los. Auf dem Display wird die programmierbare Klik-Verzögerung angezeigt.



4. Drücken Sie die Taste „+“, um die Dauer der Klik-Verzögerung (von 1 bis 7 Tagen) einzustellen.
5. Stellen Sie den Drehschalter wieder auf BETRIEB. Die Klik-Verzögerung ist eingestellt.

Nachdem ein Klik-Event endet (der Regensensor wechselt von nass zu trocken), wird die Klik-Verzögerungsfunktion aktiviert und auf dem Bildschirm die Dauer der Klik-Verzögerung angezeigt. Die Tage werden 24 Stunden nach dem Start der Klik-Verzögerung heruntergezählt.



Eine aktive Klik-Verzögerung kann beendet werden, indem Sie den Drehschalter auf AUS stellen und warten, bis AUS nicht mehr blinkt. Stellen Sie anschließend den Schalter wieder auf die Position **BETRIEB**.

Jede Station, die auf „Sensor überbrücken“ gestellt ist, sowie Beleuchtungsprogramme werden während einer Klik-Verzögerung weiter ausgeführt.



HINWEIS: Seien Sie vorsichtig, wenn Sie die programmierbare Klik-Verzögerungsfunktion mit Hunter Wind-Klik, Freeze-Klik, Soil-Klik und Frostkomponenten von Solar Sync und Rain/Freeze Klik verwenden, da die Klik-Verzögerung erst **NACH** einem Klik-Event von diesen Geräten aktiviert wird.

VERBORGENE FUNKTIONEN

Programm anpassen

Auf dem X-Core sind werksseitig drei unabhängige Programme (**A, B, C**) mit jeweils vier Startzeiten eingerichtet, um den Anforderungen verschiedener Pflanzentypen gerecht werden zu können. Das X-Core kann so eingerichtet werden, dass nur ein Programm und eine Startzeit angezeigt werden, damit die Programmierung noch einfacher wird.

1. Stellen Sie den Drehschalter auf die Position **BETRIEB** .
2. Halten Sie die Taste - gedrückt. Stellen Sie den Drehschalter auf **BEREGNUNGSTAGE** .
3. Lassen Sie die Taste - los.
4. Mit den Tasten + und - können Sie die Programmmodi ändern.

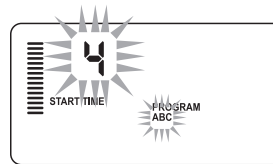

Normalbetrieb
(3 Programme/4 Startzeiten)

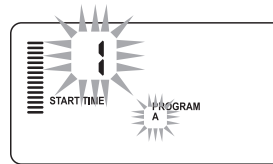

Eingeschränkter Betrieb
(1 Programm/1 Startzeit)

VERBORGENE FUNKTIONEN (FORTSETZUNG)

Zyklus- und Sickerphasen

Sie können die Laufzeiten der einzelnen Stationen in Zyklus- und Sickerphasen – d. h. in kürzere Beregnungsphasen – aufteilen. Diese Funktion ist besonders für die Beregnung von Gelände mit Gefälle oder verdichtetem Boden sinnvoll. Das Wasser wird automatisch langsamer zugeführt, hat mehr Zeit zum Versickern und läuft nicht ab. Wählen Sie als Zykluszeit einen Bruchteil der Beregnungsdauer einer Station. Als Sickerzeit wählen Sie die Pause in Minuten, die mindestens zwischen zwei Beregnungszyklen eingelegt werden soll. Um die Gesamtzahl der Zyklen zu ermitteln, teilen Sie die programmierte Gesamtlaufzeit der Station durch die Zykluszeit.

Zugriff auf das Menü Zyklus- und Sickerphasen:

Sie können auf die Funktion Zyklus- und Sickerphasen zugreifen, indem der Drehschalter auf die Position **BETRIEB** gestellt wird und Sie die Taste **+** 3 Sekunden lang gedrückt halten; während Sie **+** gedrückt halten, drehen Sie den Drehschalter auf die Position **LAUFZEIT** und lassen Sie anschließend die Taste los.

Einstellen der Zykluszeiten:

Zuerst wird Station 1 angezeigt. Um auf weitere Stationen zuzugreifen, drücken Sie einfach die Tasten ◀ oder ▶.

Sobald die gewünschte Station angezeigt wird, können Sie mit den Tasten **+** oder **-** die Zykluszeit verringern oder erhöhen. Sie können die Sickerzeit von 1 Minute bis 4 Stunden in 1-Minutenschritten einstellen oder auf **AUS**, wenn kein Zyklus angewendet werden soll.



HINWEIS: Bei Zeiten unter 1 Stunde werden nur Minuten angezeigt (z.B. 36). Bei 1 Stunde oder mehr zeigt das Display zusätzlich die Stunden an (z.B. 1:13 und 4:00).

Wenn die Stationslaufzeit kürzer oder gleich der Zykluszeit ist, wird kein Zyklus angewendet.

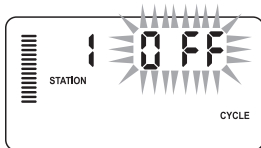

Beispiel für den Bildschirm Zyklusphasen bei der Eingabe

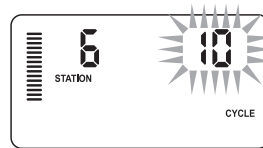

Beispiel für den Bildschirm Zyklusphasen mit angezeigten Minuten

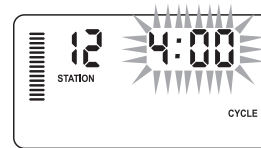

Beispiel für den Bildschirm Zyklusphasen mit angezeigten Stunden

VERBORGENE FUNKTIONEN (FORTSETZUNG)

Zugriff auf das Menü Sickerphasen:

Nachdem die gewünschten Zykluszeiten für jede Station programmiert wurden, können Sie auf diese zugreifen, indem Sie die Taste **PRG** drücken.

Die zuvor bei den Zykluszeiten angezeigte Station wird übernommen (d.h. wenn Station 2 im Menü Zyklus angezeigt wurde, dann wird auch Station 2 angezeigt, wenn Sie die Taste **PRG** drücken).



HINWEIS: Auf das Menü Sickerphasen kann nicht ohne eine programmierte Zykluszeit zugegriffen werden.

Einstellen der Sickerzeit:

Um auf weitere Stationen zuzugreifen, drücken Sie einfach die Tasten **◀** oder **▶**.



HINWEIS: Wenn Sie beim Stationswechsel auf eine Station ohne Zykluszeit stoßen, kehrt der Bildschirm automatisch zur Zykluszeit zurück. Wechseln Sie zur nächsten Station mit einer Zykluszeit und drücken Sie die Taste **PRG**, um zurückzukehren.

Sobald die gewünschte Station angezeigt wird, können Sie mit den Tasten **+** oder **-** die Sickerzeit verringern oder erhöhen. Sie können die Sickerzeit von 1 Minute bis 4 Stunden in 1-Minutenschritten einstellen.



HINWEIS: Bei Zeiten unter 1 Stunde werden nur Minuten angezeigt (z.B. 36). Bei 1 Stunde oder mehr zeigt das Display zusätzlich die Stunden an (z.B. 1:13 und 4:00).

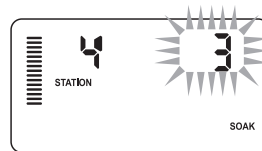

Beispiel für den Bildschirm Sickerphasen mit angezeigten Minuten

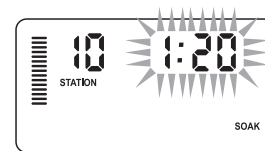

Beispiel für den Bildschirm Sickerphasen mit angezeigten Stunden

Zyklus- und Sickersituationen:

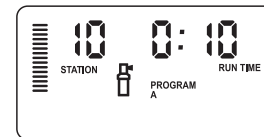

An Station 1 muss 20 Minuten lang bewässert werden. Bereits nach fünf Minuten beginnt das Wasser von der Oberfläche abzulaufen. Zum Versickern braucht das Wasser zehn Minuten. In diesem Beispiel würden Sie als Stationslaufzeit 20 Minuten, als Zykluszeit fünf Minuten und als Sickerzeit zehn Minuten programmieren.

Die Sickerzeit ist ein Mindestwert. Abhängig von den verbleibenden Laufzeiten kann die Sickerzeit auch länger andauern.





Zyklus der Station 10 in Betrieb

FEHLERSUCHE

PROBLEM	Ursache	Lösung
Steuerung bewässert eine Sektion öfters als einmal	Zu viele Startzeiten in einem Programm eingegeben	Eine Startzeit genügt für einen kompletten Bewässerungsdurchgang (Siehe „Startzeiten“ auf Seite 18)
Display zeigt nichts an	Überprüfen, ob Netzversorgung vorhanden	Falls notwendig, korrigieren
Auf der Anzeige erscheint „No AC“	Das Gerät wird nicht mit Netzstrom versorgt	Überprüfen Sie, ob der Trafo sachgemäß installiert wurde
Auf dem Display erscheint „Off   “	Der Regensensor unterbricht die Bewässerung oder die Brücke wurde entfernt	Schieben Sie den Umgehungsschalter auf die Position BYPASS, um den Regensensor zu umgehen oder installieren Sie die Brücke erneut
Regensensor unterbricht nicht die Bewässerung	<ul style="list-style-type: none"> • Regensensor defekt • Brücke (Jumper) wurde nicht entfernt, als der Sensor installiert wurde • Die Sektionen wurden so programmiert, dass Sie den Sensor umgehen 	<ul style="list-style-type: none"> • Funktionstüchtigkeit des Sensors und korrekte Verkabelung überprüfen • Jumper entfernen • Programmieren Sie die Sensor-Umgehung erneut, um den Sensor zu aktivieren (siehe Seite 11)
Anzeige gefroren oder es erscheinen fehlerhafte Angaben auf dem Display	Stromquelle	Programmieren Sie das Steuergerät neu, wie auf Seite 24 unter „Löschen des Speichers / Reset des Steuergeräts“ beschrieben
In der Anzeige steht „ERR“ mit einer Nummer (1-8)	Fehler in der Verdrahtung oder defekte Magnetspule bei der angezeigten Sektion	<ul style="list-style-type: none"> • Verdrahtung auf Kurzschluss/Fehler überprüfen • Kurzschluss beheben bzw. Spule tauschen • Drücken Sie eine beliebige Taste, um die Anzeige zu löschen
Auf dem Display erscheint die Meldung „P ERR“	<ul style="list-style-type: none"> • Verkabelung des Hauptventils oder Pumpenrelais fehlerhaft • Pumpenrelais fehlerhaft oder nicht kompatibel • Verkabelung des Hauptventils oder Pumpenrelais nicht ausreichend 	<ul style="list-style-type: none"> • Überprüfen Sie die Kabel, die zum Relais oder dem Hauptmagnetventil führt • Drücken Sie auf eine beliebige Taste um „P ERR“ vom Display zu löschen • Überprüfen Sie die elektrischen Spezifikationen des Pumpenrelais • Überschreiten Sie nicht die elektrischen Daten des Steuergerätes • Ersetzen Sie dieses, falls es fehlerhaft ist • Ersetzen Sie den Draht mit einem Draht mit einer größeren Drahtstärke

FEHLERSUCHE

PROBLEM	Ursache	Lösung
Display zeigt eine Bewässerung an, aber die Symbole  und  blinken	Der Sensor unterbricht die Bewässerung, obwohl eine Umgehung des Sensors programmiert wurde	Überprüfen Sie die Umgehung des Sensors (siehe Seite 23)
Ein Bewässerungszyklus startet nicht zur eingestellten Startzeit, und der Drehknopf steht nicht auf AUS	<ul style="list-style-type: none"> • AM/PM der Tageszeit sind nicht korrekt eingestellt • AM/PM der Startzeit sind nicht korrekt eingestellt • Startzeiten sind auf „Off“ gestellt • Die Stromversorgung ist unterbrochen • Es sind keine Bewässerungstage eingestellt 	<ul style="list-style-type: none"> • AM/PM der Tageszeit korrigieren • AM/PM der Startzeit korrigieren. • Siehe „Einstellen der Startzeiten“ (Seite 18) • Netzversorgung überprüfen • Bewässerungstage einstellen (Seite 14)
Das Display zeigt Striche an, wenn sich der Drehschalter auf der Position „Solar Sync-Einstellungen“ befindet	<ul style="list-style-type: none"> • Der Solar Sync-Sensor ist nicht an das Steuergerät angeschlossen • Die Kabel des Solar Sync-Sensors sind möglicherweise beschädigt oder nicht richtig angeschlossen 	Schließen Sie den Solar Sync-Sensor an die „SEN“-Anschlüsse des Steuergeräts an. Auf dem Display werden dann die Einstellungen für die Region und die Wasseranpassung angezeigt
Laufzeiten für eine bestimmte Sektion sind zu kurz/zuglang	Programmlaufzeit zu kurz/zuglang	Solar Sync bietet eine globale saisonale Anpassung für das Steuergerät. Wenn die Laufzeiten für eine bestimmte Sektion zu kurz oder zu lang sind, nehmen Sie beim Steuergerät eine entsprechende Korrektur des Programms vor. Stellen Sie die saisonale Anpassung auf 100% zurück, bevor Sie Änderungen an der Programmlaufzeit vornehmen. Stellen Sie dazu den Drehschalter auf die Position „Saisonale Anpassung“ und erhöhen oder verringern Sie den Wert auf 100%
Saisonale Anpassung scheint gering zu sein	<ul style="list-style-type: none"> • Region zu hoch • Wasseranpassung zu niedrig • Sensors befindet sich nicht vollständig in der Sonne 	<ul style="list-style-type: none"> • Erhöhen Sie den Wert für die Wasseranpassung (der Standardwert ist 5) • Wenn Sie selbst bei der maximalen Einstellung auf 10 mehr saisonale Anpassung benötigen, stellen Sie die Region um einen Wert nach unten (zum Beispiel von 4 auf 3) und beginnen Sie mit der Einstellung 5 für die Wasseranpassung. Solar Sync aktualisiert sofort die saisonale Anpassung am Steuergerät. Ist diese immer noch zu niedrig, wiederholen Sie die Anpassungen, bis auf dem Steuergerät die gewünschte saisonale Anpassung angezeigt wird

FEHLERSUCHE

PROBLEM	Ursache	Lösung
Saisonale Anpassung scheint hoch zu sein	<ul style="list-style-type: none"> • Region zu niedrig • Wasseranpassung zu hoch 	Verringern Sie den Wert für die Wasseranpassung. Wenn Sie selbst bei der minimalen Einstellung auf 1 weniger saisonale Anpassung benötigen, stellen Sie die Region um einen Wert nach oben (zum Beispiel von 2 auf 3) und beginnen Sie mit der Einstellung 5 für die Wasseranpassung. Solar Sync aktualisiert sofort die saisonale Anpassung am Steuergerät. Ist diese immer noch zu hoch, wiederholen Sie die Anpassungen, bis auf dem Steuergerät die gewünschte saisonale Anpassung angezeigt wird
Solar Sync sendet immer noch Werte für die saisonale Anpassung, obwohl der Überbrückungsschalter des Steuergeräts auf „Bypass“ gestellt ist	Die automatische saisonale Anpassung von Solar Sync kann mit dem Überbrückungsschalter nicht deaktiviert werden. Der Überbrückungsschalter regelt lediglich die Abschaltung der Regen/Frost-Funktion des Solar Sync	
Nach dem Entfernen des Solar Sync-Sensors vom Steuergerät kann der Wert für die saisonale Anpassung nicht manuell geändert werden	Der Solar Sync-Sensor muss deinstalliert werden, wenn er dauerhaft vom Steuergerät entfernt werden soll	Nachdem Sie den Solar Sync-Sensor vom Steuergerät deinstalliert haben, stellen Sie den Drehschalter auf „Solar Sync-Einstellungen“. Auf dem Display werden gestrichelte Linien angezeigt. Der Sensor wurde deinstalliert
Anzeige meldet „no SS“	<ul style="list-style-type: none"> • Der Solar Sync-Sensor wurde vom Steuergerät getrennt, aber nicht deinstalliert • Die Verkabelung vom Solar Sync ist fehlerhaft 	<ul style="list-style-type: none"> • Überprüfen Sie die Kabelverbindung vom Solar Sync-Sensor zum Steuergerät • Deinstallieren Sie den Solar Sync-Sensor, wenn Sie ihn dauerhaft vom Steuergerät entfernen möchten (siehe Seite 14)

SPEZIFIKATIONEN

Ausstattungsmerkmale

- Laufzeit: 0 bis 4 Stunden in 1-Minuten Schritten
- Drei unabhängige Bewässerungsprogramme
- Startzeiten: 4 pro Tag, pro Programm (max. 12 tägliche Startzeiten)
- Bewässerungskalender: 365 Tage, Intervallprogramm, Bewässerung an geraden/ ungeraden Tagen
- AM/PM oder 24-Stunden Anzeige
- Einfacher Handbetrieb
- Umgehungsfunktion für Sensor
- Programmierbare Verzögerung (1 bis 7 Tage)
- Saisonale Anpassung (10% bis 150%)
- Drehknopf zur Umgehung des Sensors

Abmessungen

Innengerät

- Höhe: 16,5 cm
- Breite: 14,6 cm
- Tiefe: 5 cm

Aussengerät

- Höhe: 22 cm
- Breite: 17,8 cm
- Tiefe: 9,5 cm

Elektrische Spezifikationen

- Trafo Eingang: 230/240VAC, 50/60Hz (Internationale Modelle)
- Trafo Ausgang: 24VAC 1,0 A
- Ausgang pro Station: 0,56 A
- Maximaler Ausgang: 0,90 A (einschließlich Hauptventil)
- Batterie: 3V Lithium (mitgeliefert), zur Beibehaltung der Programmdateien und Programmierung bei Stromausfall C R2032 3-Volt
- Elektronischer Überspannungsschutz
- Permanenter Speicher für Programmdateien
- UL

Erläuterung der Symbole

~ = AC

 = Bedienungsanleitung lesen

 = Gefährliche Spannung

 = Erdung

BESTÄTIGUNG DER ENTSPRECHUNG EUROPÄISCHER RICHTLINIEN

Hunter Industries erklärt, dass die Bewässerungssteuerung Modell X-Core den Standards der Europäischen Richtlinie über „Elektromagnetische Kompatibilität“ 87/336/EWG und „Kleinspannung“ 73/23/EWG entspricht.

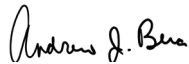

Senior Regulatory Compliance Engineer

Dieses Produkt darf nicht für Anwendungen verwendet werden, die nicht in dieser Bedienungsanleitung beschrieben sind. Das Produkt sollte nur von geschultem Fachpersonal installiert und erklärt werden.

FCC-Hinweis:

Dieses Gerät wurde geprüft und hält die Grenzwerte für digitale Geräte der Klasse B entsprechend Teil 15 der FCC-Vorschriften ein. Diese Grenzwerte bieten einen ausreichenden Schutz gegen Funkstörungen bei Installation in Wohnbereichen. Dieses Gerät kann Radiofrequenzenergie generieren, verwenden und ausstrahlen. Wenn es nicht gemäß den Anweisungen im Handbuch verwendet wird, kann es zu Radiostörstrahlungen bei Funkübertragungen führen. In Ausnahmefällen können bestimmte Installationen aber dennoch Störungen verursachen. Falls dieses Gerät Radio- oder TV-Störstrahlungen verursacht, was durch Aus- und Einschalten des Geräts festgestellt werden kann, so kann der Benutzer versuchen, die Störung durch die folgenden Maßnahmen zu beseitigen:

- Richten Sie die Empfangsantenne erneut aus oder platzieren Sie sie an einer anderen Stelle.
- Erhöhen Sie den Abstand zwischen dem Gerät und dem Empfänger.
- Schließen Sie das Gerät an eine Steckdose an, die mit einem anderen Stromkreis verbunden ist als die, an die der Empfänger angeschlossen ist.

Hunter[®]

Hunter Industries Incorporated

1940 Diamond Street • San Marcos, California 92078 USA
www.hunterindustries.com

© 2018 Hunter Industries Incorporated

LIT-397 DE H 6/20