

# Betriebs- und Bedienungsanleitung für Schläuche und Schlauchleitungen

## Vorgaben für eine Installation von Schlauchleitungen

**Falsch**

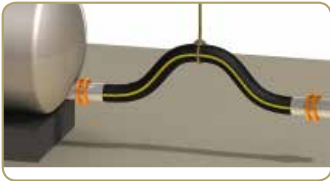

**Richtig**

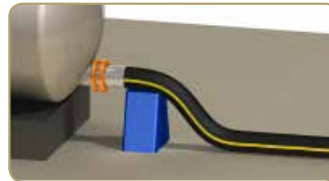

Schlauch hinter dem Verbindungsstück abstützen oder Kurvenstück verwenden.

**Falsch**

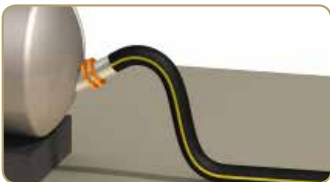

**Richtig**

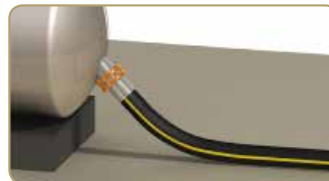

**Falsch**

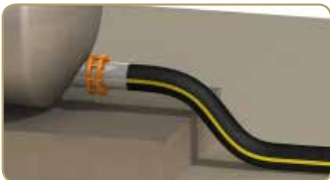

**Richtig**

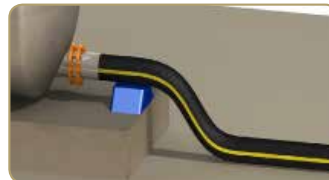

Jeglichen Kontakt mit oder Reibung an einer scharfen Kante ist zu vermeiden.

**Falsch**

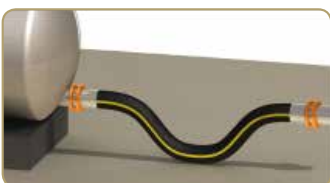

**Richtig**

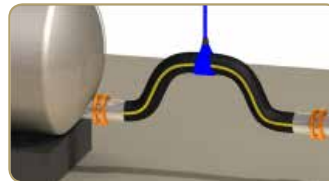

Passende Seilschlingen verwenden.

**Falsch**

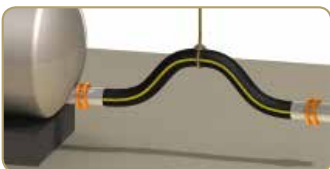

Zum Halten des Schlauches kein Seil verwenden.

**Falsch**



Schlauch nicht überbiegen und nicht zwischen Kai und Schiff einklemmen.

**Richtig**

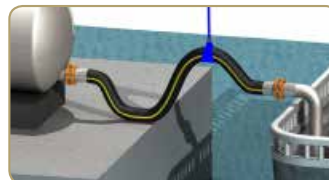

Passende Seilschlingen verwenden.

# Betriebs- und Bedienungsanleitung für Schläuche und Schlauchleitungen

Vorgaben für die Installation von Schlauchleitungen an festen Anlagen.

**Falsch**



**Richtig**



**Falsch**



**Richtig**



**Falsch**



**Richtig**



**Falsch**



**Richtig**



# Betriebs- und Bedienungsanleitung für Schläuche und Schlauchleitungen

Vorgaben für eine dynamische Installation von Schlauchleitungen.

**Falsch**



**Richtig**



**Falsch**



**Richtig**



**Falsch**



**Richtig**



**Falsch**



**Richtig**



# Betriebs- und Bedienungsanleitung für Schläuche und Schlauchleitungen

Vorgaben für eine Installation von Schlauchleitungen  
(Durchmesser von mehr als 100 mm).

**Falsch**



**Richtig**

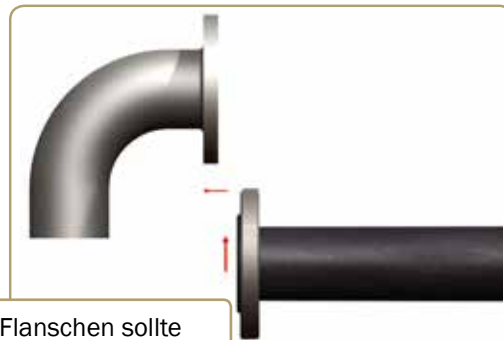

Die Montage von Flanschen sollte bei waagrecht liegendem Schlauch erfolgen.

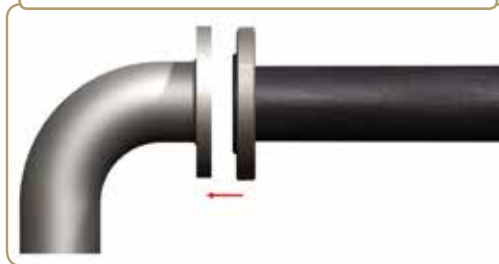

Vorgaben bei END-FLEX-Flanschen.



**RICHTIG** auf einem Flachflansch.

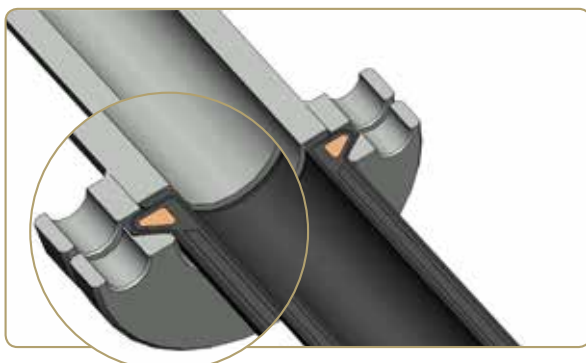

**FALSCH** auf einem Flansch mit Dichtleiste.



**RICHTIG** auf einem Flansch mit Dichtleiste und Unterlegscheibe.

# Betriebs- und Bedienungsanleitung für Schläuche und Schlauchleitungen

2016

**Vorgaben für eine Installation von Schlauchleitungen (Durchmesser von mehr als 100 mm).**

**Falsch**



**Richtig**



**Falsch**



**Richtig**



Zum Transport, beim Einbau oder für eine Halterung sind besondere Seilschlingen in ausreichender Zahl entsprechend der Länge des Schlauches zu verwenden.

**Richtig**

Für die Handhabung in Längsrichtung muss unter allen Umständen eine Traverse verwendet werden. Wir empfehlen die Verwendung von flachen Gurten (mit einer Größe von mindestens 150 mm). Es muss mindestens die folgende Anzahl von Aufhängungspunkten vorgesehen sein:

- 2 für Schlauchleitungen mit einer Länge < 6 m
- 3 für Schlauchleitungen mit einer Länge von 6 bis 8 m
- 4 für Schlauchleitungen mit einer Länge > 8 m

