

DW - DW VOX



Tauchmotorpumpen für Schmutz- und Abwasser aus Edelstahl AISI 304/Grauguss

Die Tauchmotorpumpen aus Edelstahl AISI 304/Grauguss sind für die Förderung von für Schmutz- und Abwasser geeignet. Zu den Einsatzgebieten zählen unter anderem Entsorgung von Schmutzwasser und Abwasser auch mit faserigen Bestandteilen und Feststoffen, Trockenlegung von Kellern, Garagen und Gewerbeobjekten, Entleerung von Pumpenschächten und Behältern für Schmutzwasser, Sickerwasser und Regenwasser, Entsorgung von Grauwasser auch aus gewerblichen Waschmaschinen und Spülmaschinen, Anlagen-/Apparatebau und industrielle Anwendungen.



Flexibilität

Materialien

Pumpengehäuse	AISI 304 (EN 1.4301)
Lauftrad	AISI 304 (EN 1.4301)
Welle	AISI 303 (EN 1.4305) (Medienberührender Teil)
Gleitringdichtung	Doppelte Gleitringdichtung in Ölvorlage Kohle/Keramik/NBR (Motorseitig) Siliziumkarbid/Siliziumkarbid/NBR (Pumpenseite)

Optionen



Gleitringdichtung

Standard-Anschluss



mit Gewindeanschluss

DW
DW VOX

Technische Daten

Max. Eintauchtiefe	7 m
Max. Medientemperatur	40°C
Max. Festkörpergröße	50 mm (freier Kugeldurchgang)
Polzahl	2
Isolationsklasse	F
Schutzart	IPX8
Spannung	Wechselstrom 1~230V ± 10% Drehstrom 3~400V ± 10%

Permanent-Split-Kondensator eingebaut in Überlast-Motorschutz mit automatischer Rücksetzung.
Drehstrom-Version mit integriertem Thermosensorkabel zum Anschluss an einen externen Motorschutz

Zubehör



Aufstellkit



Steuerungen

Typenschlüssel

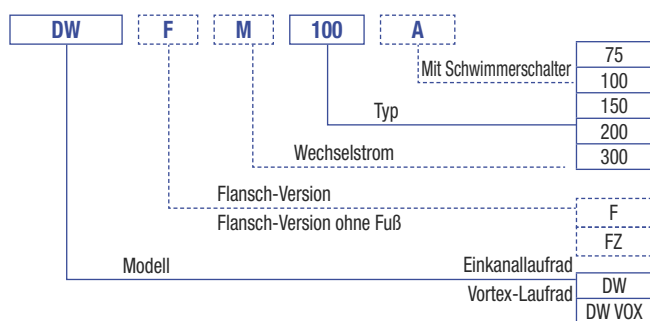

Es ist eine Sonderversion mit ölbeständigem Kabel H07BQ-F (PUR) verfügbar



Flanschanschluss

DWF(Z)
DW VOXF(Z)
Flansch/Installation Seite 421

DW - DW VOX



Tauchmotorpumpen für Schmutz- und Abwasser aus Edelstahl AISI 304/Grauguss

DW

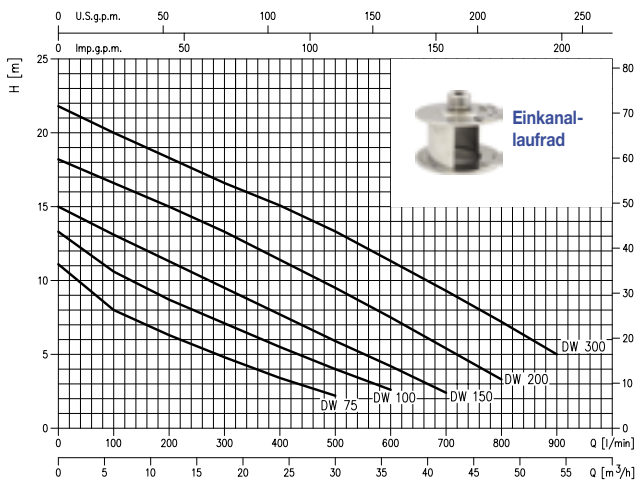

DW VOX

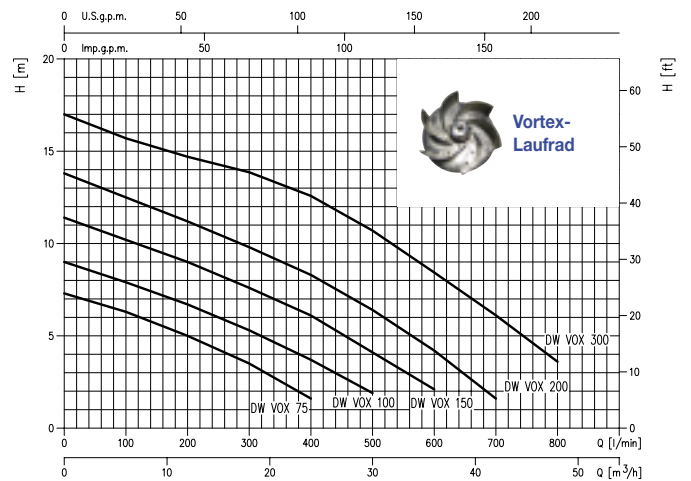

Installation

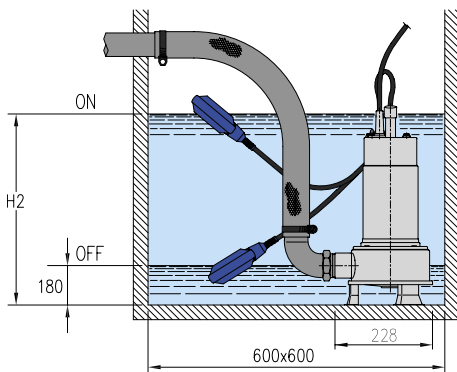

Der Schwimmerschalter startet und stoppt die Pumpe abhängig vom Wasserstand im Behälter. Um einen ordnungsgemäßen Betrieb des Schwimmers zu gewährleisten, muss der Behälter mindestens 600x600 mm groß sein.

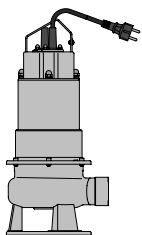

DW (VOX) M
Tauchmotorpumpe
mit 10m-Netzkabel
H07RN-F und
Schukostecker

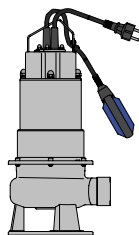

DW (VOX) M
Tauchmotorpumpe
mit 10m-Netzkabel
H07RN-F,
Schukostecker und
Schwimmerschalter

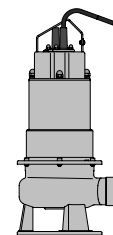

DW (VOX)
Tauchmotorpumpe
mit 10m-Netzkabel
FG50K mit
Thermofühler

DW - DW VOX



Tauchmotorpumpen für Schmutz- und Abwasser aus Edelstahl AISI 304/Grauguss

Wechselstrom 1~ 230V													2-polig							
Modell	Artikel-Nr.	Euro	PS	kW	Q=Fördermenge								Stromaufnahme [A] 230V	DNM	Gewicht [kg]					
					l/min	0	100	200	300	400	500	600				700				
					m³/h	0	6	12	18	24	30	36				42				
													H=Förderhöhe [m]							
DW M 75	1589030021	744,00	0,75	0,55	11,1	8,0	6,3	4,8	3,4	2,2	-	-	3,9	G2	15,8					
DW M 75 A	1589031221	758,00	0,75	0,55	11,1	8,0	6,3	4,8	3,4	2,2	-	-	3,9	G2	16					
DW M 100	1589050021	876,00	1	0,75	13,3	10,6	8,7	7,1	5,5	4,0	2,6	-	5,9	G2	17,8					
DW M 100 A	1589051221	888,00	1	0,75	13,3	10,6	8,7	7,1	5,5	4,0	2,6	-	5,9	G2	18					
DW M 150	1589070021	1.005,00	1,5	1,1	15,0	13,1	11,3	9,5	7,7	5,9	4,2	2,4	7,3	G2	19,2					
DW M 150 A	1589071221	1.016,00	1,5	1,1	15,0	13,1	11,3	9,5	7,7	5,9	4,2	2,4	7,3	G2	19,4					
DW VOX M 75	1599030021	744,00	0,75	0,55	7,3	6,3	5,0	3,5	1,6	-	-	-	3,9	G2	15,4					
DW VOX M 75 A	1599031221	758,00	0,75	0,55	7,3	6,3	5,0	3,5	1,6	-	-	-	3,9	G2	15,6					
DW VOX M 100	1599050021	876,00	1	0,75	9,0	7,9	6,7	5,3	3,7	1,9	-	-	5,8	G2	17,4					
DW VOX M 100 A	1599051221	888,00	1	0,75	9,0	7,9	6,7	5,3	3,7	1,9	-	-	5,8	G2	17,6					
DW VOX M 150	1599070021	1.005,00	1,5	1,1	11,4	10,2	9,0	7,6	6,1	4,1	2,1	-	7,3	G2	18,8					
DW VOX M 150 A	1599071221	1.016,00	1,5	1,1	11,4	10,2	9,0	7,6	6,1	4,1	2,1	-	7,3	G2	19					
DW 75 M 1~230V ölfest H07BQ-F 3G 1,5	6000003211	933,00	0,75	0,55	11,1	8,0	6,3	4,8	3,4	2,2	-	-	3,9	G2	15,8					
DW 75 VOX M 1~230V ölfest H07BQ-F 3G1,5	6000003212	933,00	0,75	0,55	7,3	6,3	5,0	3,5	1,6	-	-	-	3,9	G2	15,4					
DW 75 MA 1~230V ölfest H07BQ-F 3G 1,5	6000003213	945,00	0,75	0,55	11,1	8,0	6,3	4,8	3,4	2,2	-	-	3,9	G2	16					
DW75 VOX MA 1~230V ölfest H07BQ-F 3G1,5	6000003214	945,00	0,75	0,55	7,3	6,3	5,0	3,5	1,6	-	-	-	3,9	G2	15,6					
DW 100 M 1~230V ölfest H07BQ-F 3G 1,5	6000003215	1.064,00	1	0,75	13,3	10,6	8,7	7,1	5,5	4,0	2,6	-	5,9	G2	17,8					
DW100 VOX M 1~230V ölfest H07BQ-F 3G1,5	6000003216	1.064,00	1	0,75	9,0	7,9	6,7	5,3	3,7	1,9	-	-	5,8	G2	17,4					
DW 100 MA 1~230V ölfest H07BQ-F 3G 1,5	6000003217	1.076,00	1	0,75	13,3	10,6	8,7	7,1	5,5	4,0	2,6	-	5,9	G2	18					
DW 100 VOX MA 1~230V ölfest H07BQ-F 3G1,5	6000003218	1.076,00	1	0,75	9,0	7,9	6,7	5,3	3,7	1,9	-	-	5,8	G2	17,6					
DW 150 M 1~230V ölfest H07BQ-F 3G 1,5	6000003219	1.192,00	1,5	1,1	15,0	13,1	11,3	9,5	7,7	5,9	4,2	2,4	7,3	G2	19,2					
DW150 VOX M 1~230V ölfest H07BQ-F 3G1,5	6000003220	1.192,00	1,5	1,1	11,4	10,2	9,0	7,6	6,1	4,1	2,1	-	7,3	G2	18,8					
DW 150 MA 1~230V ölfest H07BQ-F 3G 1,5	6000003221	1.204,00	1,5	1,1	11,4	10,2	9,0	7,6	6,1	4,1	2,1	-	7,3	G2	19					
DW150 VOX MA 1~230V ölfest H07BQ-F 3G1,5	6000003222	1.204,00	1,5	1,1	11,4	10,2	9,0	7,6	6,1	4,1	2,1	-	7,3	G2	19					

Drehstrom 3~ 400V													2-polig									
Modell	Artikel-Nr.	Euro	PS	kW	Q=Fördermenge										Stromaufnahme [A] 400V	DNM	Gewicht [kg]					
					l/min	0	100	200	300	400	500	600	700	800				900				
					m³/h	0	6	12	18	24	30	36	42	48				54				
													H=Förderhöhe [m]									
DW 75	1589030004	744,00	0,75	0,55	11,1	8,0	6,3	4,8	3,4	2,2	-	-	-	-	1,5	G2	15,4					
DW 100	1589050004	876,00	1	0,75	13,3	10,6	8,7	7,1	5,5	4,0	2,6	-	-	-	2,1	G2	16,8					
DW 150	1589070004	1.005,00	1,5	1,1	15,0	13,1	11,3	9,5	7,7	5,9	4,2	2,4	-	-	2,8	G2	18,6					
DW 200	1589080004	1.084,00	2	1,5	18,2	16,6	15,0	13,3	11,4	9,5	7,5	5,4	3,3	-	3,6	G2	20					
DW 300 *	1589090004	1.370,00	3	2,2	21,8	20,0	18,3	16,6	15,1	13,3	11,3	9,3	7,2	5,0	5	G2	25,8					
DW VOX 75	1599030004	744,00	0,75	0,55	7,3	6,3	5,0	3,5	1,6	-	-	-	-	-	1,4	G2	15,2					
DW VOX 100	1599050004	876,00	1	0,75	9,0	7,9	6,7	5,3	3,7	1,9	-	-	-	-	2,1	G2	16,4					
DW VOX 150	1599070004	1.005,00	1,5	1,1	11,4	10,2	9,0	7,6	6,1	4,1	2,1	-	-	-	2,8	G2	18,1					
DW VOX 200	1599080004	1.084,00	2	1,5	13,8	12,5	11,2	9,8	8,3	6,4	4,2	1,6	-	-	3,3	G2	19,6					
DW VOX 300 *	1599090004	1.370,00	3	2,2	17,0	15,7	14,7	13,9	12,6	10,7	8,4	6,1	3,6	-	4,4	G2	25,4					
DW 75 3~400V ölfest PUR_TPE-F 4G 1,5	6000003223	933,00	0,75	0,55	11,1	8,0	6,3	4,8	3,4	2,2	-	-	-	-	1,5	G2	15,4					
DW 75 VOX 3~400V ölfest PUR_TPE-F 4G1,5	6000003224	933,00	0,75	0,55	7,3	6,3	5,0	3,5	1,6	-	-	-	-	-	1,4	G2	15,2					
DW 100 3~400V ölfest PUR_TPE-F 4G 1,5	6000003225	1.064,00	1	0,75	13,3	10,6	8,7	7,1	5,5	4,0	2,6	-	-	-	2,1	G2	16,8					
DW 100 VOX 3~400V ölfest PUR_TPE-F 4G1,5	6000003226	1.064,00	1	0,75	9,0	7,9	6,7	5,3	3,7	1,9	-	-	-	-	2,1	G2	16,4					
DW 150 3~400V ölfest PUR_TPE-F 4G 1,5	6000003227	1.192,00	1,5	1,1	15,0	13,1	11,3	9,5	7,7	5,9	4,2	2,4	-	-	2,8	G2	18,6					
DW 150 VOX 3~400V ölfest PUR_TPE-F 4G1,5	6000003228	1.192,00	1,5	1,1	11,4	10,2	9,0	7,6	6,1	4,1	2,1	-	-	-	2,8	G2	18,1					
DW 200 3~400V ölfest PUR_TPE-F 4G 1,5	6000003229	1.272,00	2	1,5	18,2	16,6	15,0	13,3	11,4	9,5	7,5	5,4	3,3	-	3,6	G2	20					
DW 200 VOX 3~400V ölfest PUR_TPE-F 4G1,5	6000003230	1.272,00	2	1,5	13,8	12,5	11,2	9,8	8,3	6,4	4,2	1,6	-	-	3,3	G2	19,6					
DW 300 3~400V ölfest PUR_TPE-F 4G 1,5	6000003231	1.558,00	3	2,2	21,8	20,0	18,3	16,6	15,1	13,3	11,3	9,3	7,2	5,0	5	G2	25,8					
DW 300 VOX 3~400V ölfest PUR_TPE-F 4G1,5	6000003232	1.558,00	3	2,2	17,0	15,7	14,7	13,9	12,6	10,7	8,4	6,1	3,6	-	4,4	G2	25,4					
DW 300 3~400V ölfest POM	6000003233	1.842,00	3	2,2	21,8	20,0	18,3	16,6	15,1	13,3	11,3	9,3	7,2	5,0	5	G2	25,8					
DW 300 VOX 3~400V ölfest POM	6000003234	1.842,00	3	2,2	17,0	15,7	14,7	13,9	12,6	10,7	8,4	6,1	3,6	-	4,4	G2	25,4					

* Mit Abstandhalter aus Grauguss ausgestattet
Optional mit Kunststoff-Abstandhalter (POM) - auf Anfrage